



REGENWASSER MANAGEMENT

REWATEC[®]

UND ABWASSER SAMMELGRUBEN

NUTZUNG
RÜCKHALTUNG
VERSICKERUNG
LAGERUNG

2024

(Preise gültig ab 01.04.2024)

Inkl. Sammelgruben
für häusliches
Abwasser

REGENWASSERBEWIRTSCHAFTUNG

Und Sammelgruben für häusliches Abwasser



Nutzung von Regenwasser

Zur Gartenbewässerung und/oder Hauswassernutzung (WC, Waschmaschine, Putzen)

→ Seite 08 - 45



Rückhaltung von Regenwasser

Kurzfristige Speicherung des Wassers, um es gedrosselt an das Kanalnetz weiterzuleiten

→ Seite 46 - 53



Versickerung von Regenwasser

Regenwasser wird nicht in die Kanalisation abgeführt, sondern versickert im Boden (Grundwasserneubildung)

→ Seite 54 - 63



Lagerung

Wasser speichern für spezielle Anwendungen, z.B. für die Löschwasserversorgung

→ Seite 64 - 71



Sammelgruben

Zur Lagerung von häuslichem Abwasser; z.B. für den Einsatz in Kleingärten, Ferienhäusern oder Campingplätzen

→ Seite 72 - 79

INHALT

- Regenwasseranlagen Seite **10 - 25**
- Erdtanks Seite **26 - 29**
- Abdeckungen und Schächte Seite **32 - 33**
- Regenwasserfilter Seite **34 - 39**
- Steuerungs- und Pumpentechnik Seite **40 - 41**
- Zubehör und Ausbaupakete Seite **42 - 44**
- Oberirdischer Speicher Kellertank Seite **45**



- Retentionstanks Übersicht Seite **48 - 49**
- Rückhaltung Seite **50**
- Kombi, Rückhaltung und Nutzung Seite **51**
- Gartenanlage Kombi Seite **52**
- Retention Hebeschacht Seite **53**



- Versickerungsrigole NEO Seite **56 - 57**
- Sickeriglu Seite **58 - 59**
- Sickerboxen Seite **60 - 62**
- Hebeanlage Seite **63**



- Löschwassertank NEO Seite **66 - 69**
- Schacht Universal Seite **70**
- Trinkwassertank NEO Seite **71**

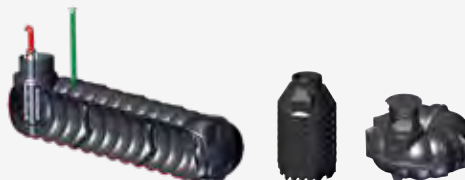

- PE-Behälter von 800 - 55.000 Liter Seite **74**
- Mit DIBt-Zulassung Seite **75 - 76**
- Mit Konformitätserklärung Seite **77 - 78**
- Zubehör Seite **79**



REWATEC®

Nachhaltige lokale Lösungen für die Regenwasserbewirtschaftung

Man sagt, dass Wasser blaues Gold ist!

Nutzen Sie jeden Tropfen Regenwasser und profitieren Sie von umweltfreundlichen Lösungen für eine sichere Zukunft.



Schont
Wasserressourcen



Erhöht die
Wasserautonomie



Steigert den
Immobilienwert



Vermeidet Abfluss und
Überschwemmung

Wasser ist Leben – Jeder Tropfen zählt



HEUTE SCHON FÜR MORGEN HANDELN

Vielseitige Möglichkeiten für den Umgang mit Regenwasser

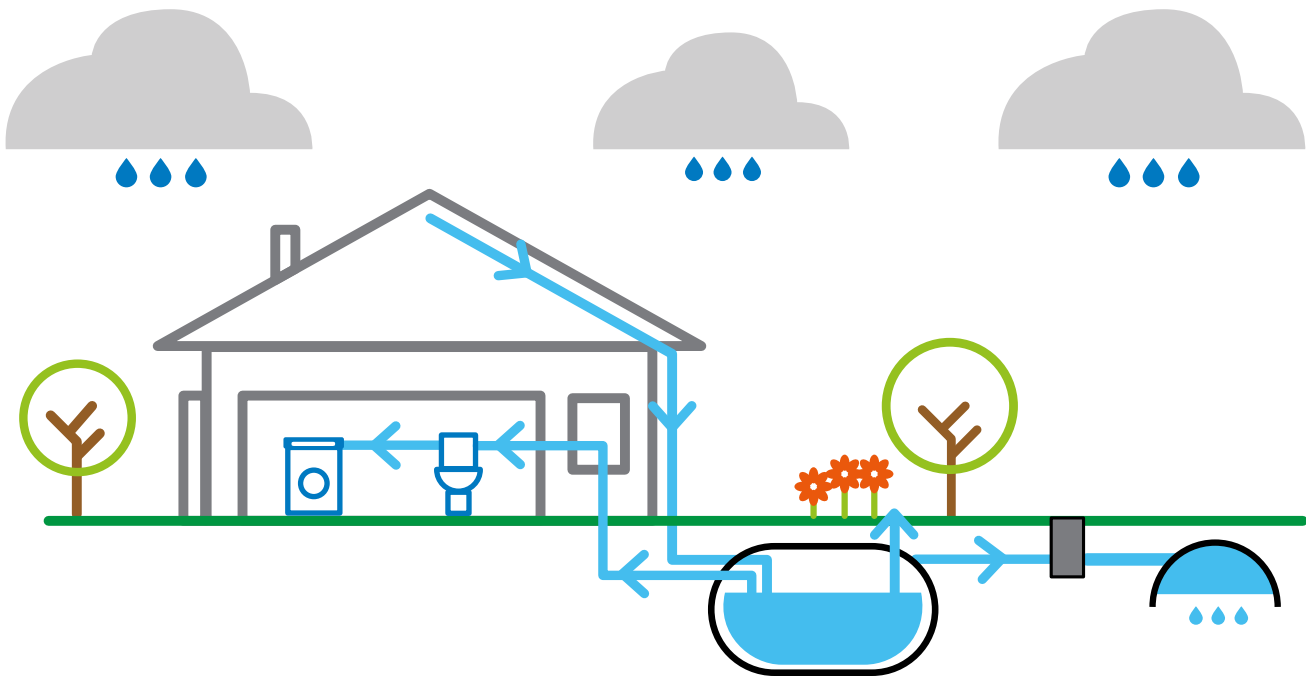

Nutzung, Rückhaltung, Versickerung und Lagerung

Wasser ist unser Metier!

Herzstück unserer Lösungen sind flache oder zylindrische PE-Behälter mit Volumen von 800 bis 55.000 Liter. Sie sind sehr stabil, flexibel einsetzbar und einfach zu verbauen. Sonderanfertigungen für private, gewerbliche und öffentliche Anlagen sind unsere Spezialität. Ebenso der umfassende Service von Beratung, Planung bis zur Lieferung direkt auf die Baustelle. Wir sind die Experten für ihre individuelle Aufgabe.



Nutzung



Rückhaltung



Versickerung



Lagerung



Besuchen Sie auch unsere Homepage rewaterc.de



PE-QUALITÄTSTANKS AUS DEUTSCHLAND



100% recycelbares Polyethylen



Vielseitige Einsatzmöglichkeiten



Einfacher und schneller Einbau



Hohe Stabilität bei geringem Gewicht

Vergleich Flachtank NEO / Zylindrische Tanks



- ✓ Geringe Einbautiefe
- ✓ Deutlich weniger Erdaushub
- ✓ Grundwasserstabil

Flachtank NEO

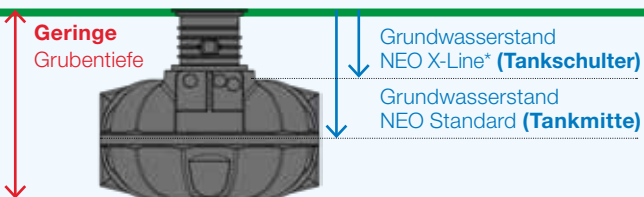

*NEO X-Line: Für besonders schwierige Einbausituationen

Keine Arbeitsraumbreite und **kein** Böschungswinkel erforderlich (bei standfestem Boden gemäß DIN 4124)



Zylindrische Tanks aus Beton und PE

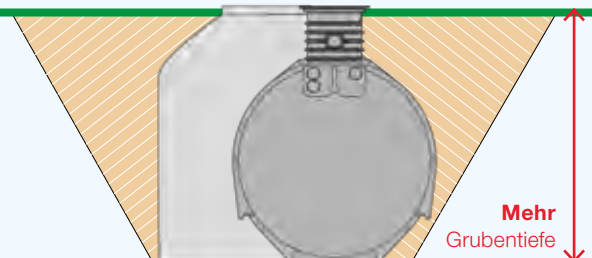

Arbeitsraumbreite und Böschungswinkel erforderlich

Vereinfachte Darstellung

STABIL, LEICHT UND LANGLEBIG

Die Tanks sind das Herzstück unserer ökologischen Wassersysteme

Seit über 30 Jahren arbeiten wir daran, unsere Regenwasseranlagen für Sie effizient und für die Natur noch verträglicher zu machen. Unsere Tanks bestehen aus 100% recycelbarem Polyethylen mit Recycling-Material. Sie sind stabil, leicht und langlebig. Ein wichtiger Garant dafür ist die Tatsache, dass wir alle Tanks in Mecklenburg-Vorpommern selbst fertigen. 2014 haben wir mit dem Flachtank NEO im Bionik-Design eine absolute Innovation geschaffen. Für seine Qualität und Innovation wurde NEO mehrfach ausgezeichnet und erhielt 2019 sein Patent.

Flachtanks

F-Line der Klassiker

Der flachste Erdtank auf dem Markt



- 1.500 – 7.500 Liter
- Extrem flache Bauweise
- Begehbar und PKW-befahrbar
- Optimale Nutzung des Tankvolumens durch Pumpenbecken (1.500 - 5.000 L)
- Bis Tankschulter in Grundwasser einbaubar

➔ Seite 28

NEO im Bionik-Design

Die 2. Generation der Flachtanks



- 800 – 55.000 Liter
- Stabil, leicht und langlebig
- Flache Baugrube schont das Grundstück
- Begehbar, PKW- und LKW-befahrbar
- Grundwasserstabil bis Tankmitte (NEO Standard)
- Grundwasserstabil bis Tankschulter (NEO X-Line)
- Auch als **Sammelgrube** einsetzbar, s. Seite 78)

➔ Seite 26 – 27

Rundtank BlueLine



- 2.600 – 10.000 Liter
- Äußerst robust und stabil
- Begehbar, PKW- und LKW-befahrbar
- Bis zu 1/3 in Grundwasser einbaubar
- Auch als **Sammelgrube** einsetzbar, s. Seite 77

➔ Seite 29



Die vielseitigen Einsatzmöglichkeiten unserer Tanks

- ✓ Regenwassertank
- ✓ Retentionstank
- ✓ Versickerungsrigole
- ✓ Löschwasserbehälter
- ✓ Trinkwassertank
- ✓ Abwasser-Sammelgrube

A close-up photograph of water dripping from a dark, textured metal surface. The water forms several distinct, teardrop-shaped droplets that are suspended in mid-air, creating a sense of motion. The background is a soft, out-of-focus green, suggesting an outdoor setting with foliage. A blue banner with white text is overlaid on the upper left portion of the image.

NUTZUNG VON REGENWASSER



ANLAGEN UND ERDTANKS

Übersicht der Komplettanlagen Seite 10 - 11

Anlagen für die Gartenbewässerung

Gartenanlage Basic 1.500 - 15.000 L	Seite 12 - 13
Gartenanlage Evo 1.500 - 15.000 L	Seite 14 - 15
Gartenanlage Profi 1.500 - 15.000 L	Seite 16 - 17
Gartenanlage NEO 800 L	Seite 18
Optionale Lösungen für die Wasserentnahme	Seite 19
Individuelle Anlage	Seite 20 - 21

Anlagen für die Hauswassernutzung (und Gartenbewässerung)

Hausanlage Diver 1.500 - 15.000 L	Seite 22 - 23
Hausanlage McRain 1.500 - 15.000 L	Seite 24 - 25

PE-Erdtanks

Flachtank NEO 800 - 55.000 L	Seite 26 - 27
Flachtank F-Line 1.500 - 7.500 L	Seite 28
Rundtank BlueLine 2.600 - 10.000 L	Seite 29

REGENWASSER KOMPLETTANLAGEN

Für die Gartenbewässerung und Hausnutzung



ÜBERSICHT KOMPLETTANLAGEN

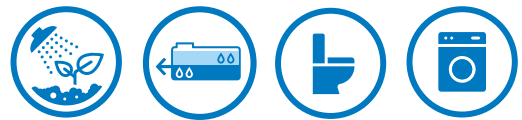

Eigenschaften							
	Gartenanlage NEO 800 L	Gartenanlage Basic	Gartenanlage Evo	Gartenanlage Profi	Gartenanlage Kombi	Hausanlage Diver	Hausanlage McRain
Gartennutzung	✓	✓	✓	✓			
Gartennutzung und Rückhaltung kombiniert					✓		
Gartennutzung und Nutzung Haustechnik						✓	✓
Filterkorb im Tank		✓	✓		✓		
Filterschicht auf dem Tank (Flexibles Click&Clean System)				✓		✓	✓
Tauchdruckpumpe Standard	✓	✓			✓		
Tauchdruckpumpe besonders leistungsstark			✓	✓		✓	
Steuerungstechnik im Haus mit integrierter Trinkwassernachspeisung							✓
Begehbarer Tankdeckel (ohne Wasserentnahme)						✓	✓
Begehbarer Tankdeckel (Tankdom) mit integrierter Wasserentnahme	✓	✓	✓	✓	✓		
Optional: Befahrbarer Tankdeckel (ohne Wasserentnahme)		✓	✓	✓	✓	✓	✓
Optional: Wasserentnahme Zapfsäule oder Verteiler		✓	✓	✓	✓	✓	✓
Garantie auf Erdtank: 35 Jahre NEO 25 Jahre BlueLine & F-Line	✓	✓	✓	✓	✓	✓	✓
Siehe Seite	18	12 - 13	14 - 15	16 - 17	52	22 - 23	24 - 25



Videos Gartenanlagen
rewatec.de/videos/



GARTENANLAGE BASIC

Preiswerte Komplettlösung



Abbildung mit Flachtank NEO, begehbare Version

Mit GARDENA Pumpe

- Für einen besonders flachen Einbau
- Praktische Wasserentnahme direkt im Tankdeckel (begehbare Version)
- Mit Filterkorb
- Mit Tauchdruckpumpe Standard GARDENA

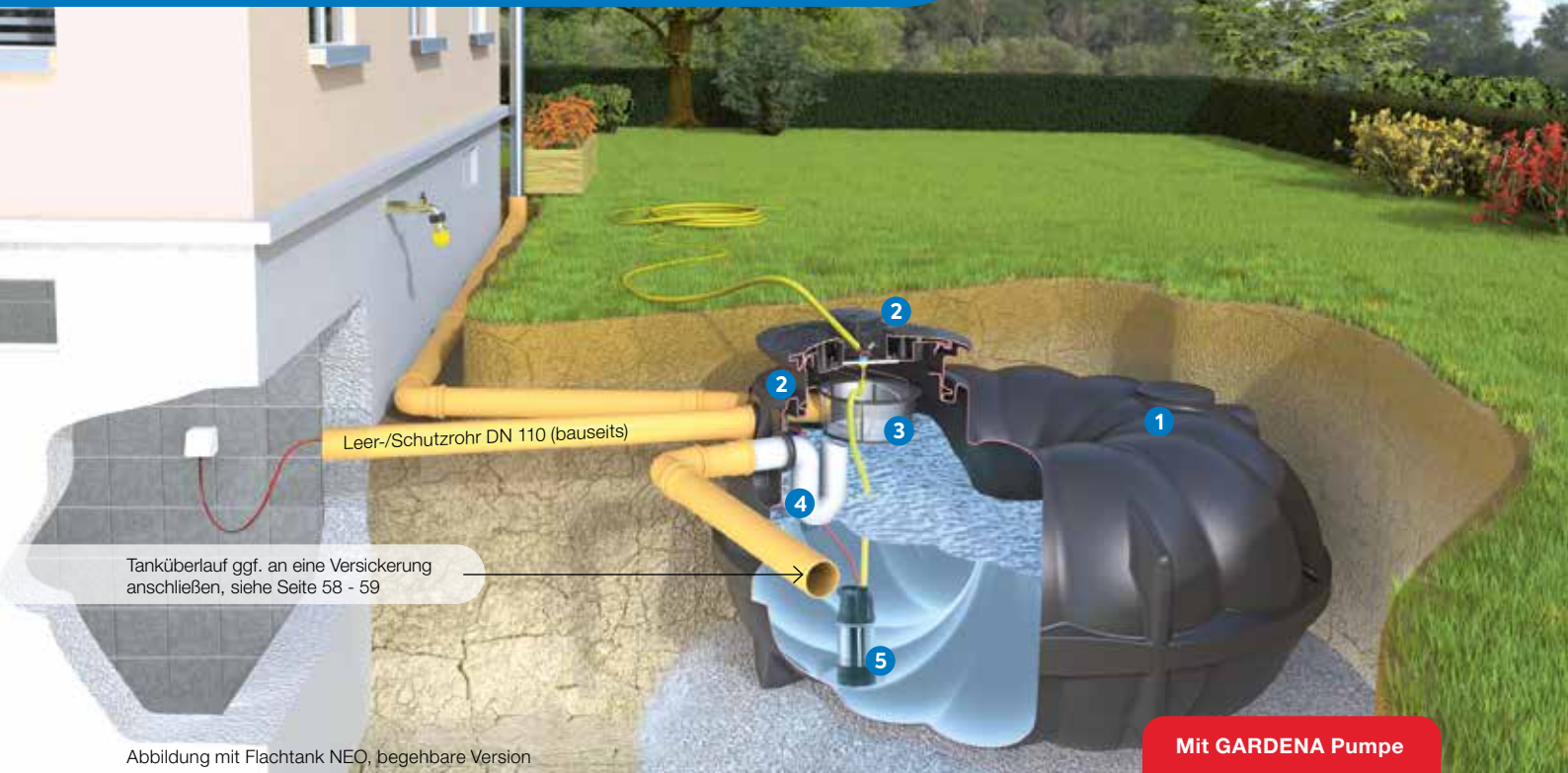
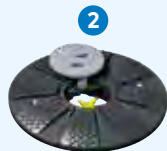

Lieferumfang

- 1 Tank nach Wahl (NEO, BlueLine oder F-Line)
- 2 Abdeckung und Schacht Version **begehbare**: Tankabdeckung TwinCover, mit integriertem doppelten Wasseranschluss aus Messing (Klick-System), plus Schachtverlängerung VS 20, schwarz oder grün
oder Abdeckung und Schacht Version PKW-befahrbar: PKW-Komplett-Set 2 (max. Achslast 2,2 t), statt Tankdeckel TwinCover und Schacht VS 20 (kein Wasseranschluss im Tankdeckel enthalten, bitte extra bestellen)
- 3 Filterkorb steckbar, wird auf das Zulaufrohr im Tank gesteckt
- 4 Siphon als Tanküberlauf
- 5 Tauchdruckpumpe GARDENA mit 4 m Druckschlauch, max. Förderhöhe: 23 m (2,3 bar), max. Fördermenge: 4.700 l/h, Motorleistung: 550 W, Ein- und Ausschaltautomatik, 10 m Kabel



Tip: Das Stromkabel der Pumpe in einem Leer-/Schutzrohr DN 110 verlegen. Anschluss dafür ist am Tank vorhanden (Versorgungsrohr). Für einen tieferen Erdbau lassen Sie sich von uns beraten.

Produkt-Video
Gartenanlage Basic
rewatec.de/videos/





GARTENANLAGE BASIC

Drei Tanktypen zur Auswahl







Mit Flachtank NEO





	Begehbar Tankdeckel und Schacht schwarz		Begehbar Tankdeckel und Schacht grün		PKW-befahrbar PKW-Komplett-Set 2	
NEO*	Bestell-Nr.	Preis €	Bestell-Nr.	Preis €	Bestell-Nr.	Preis €
1.500 L	RWNG1510	1.855,-	RWNG1515	1.895,-	RWNG1517	2.065,-
3.000 L	RWNG3010	2.580,-	RWNG3015	2.620,-	RWNG3017	2.789,-
5.000 L	RWNG5010	3.285,-	RWNG5015	3.325,-	RWNG5017	3.495,-
7.100 L	RWNG7110	3.980,-	RWNG7115	4.020,-	RWNG7117	4.189,-
10.000 L	RWNG10X10	5.470,-	RWNG10X15	5.510,-	RWNG10X17	5.679,-
13.000 L	RWNG13X10	7.029,-	RWNG13X15	7.069,-	RWNG13X17	7.238,-
15.000 L	RWNG15X10	7.655,-	RWNG15X15	7.695,-	RWNG15X17	7.865,-

Größere Tanks auf Anfrage, siehe Seite 27.

Mit Rundtank BlueLine

	Begehbar Tankdeckel und Schacht schwarz		Begehbar Tankdeckel und Schacht grün		PKW-befahrbar PKW-Komplett-Set 2	
BlueLine*	Bestell-Nr.	Preis €	Bestell-Nr.	Preis €	Bestell-Nr.	Preis €
2.600 L	RWBG2610	2.275,-	RWBG2615	2.315,-	RWBG2617	2.485,-
5.200 L	RWBG5210	3.185,-	RWBG5215	3.225,-	RWBG5217	3.395,-
7.600 L	RWBG7610	4.185,-	RWBG7615	4.225,-	RWBG7617	4.395,-
10.000 L	RWBG9910	5.190,-	RWBG9915	5.230,-	RWBG9917	5.399,-

Mit Flachtank F-Line

	Begehbar Tankdeckel und Schacht schwarz		Begehbar Tankdeckel und Schacht grün		PKW-befahrbar PKW-Komplett-Set 2	
F-Line*	Bestell-Nr.	Preis €	Bestell-Nr.	Preis €	Bestell-Nr.	Preis €
1.500 L	RWFG1510	2.070,-	RWFG1515	2.110,-	RWFG1517	2.279,-
3.000 L	RWFG3010	2.765,-	RWFG3015	2.805,-	RWFG3017	2.975,-
5.000 L	RWFG5010	3.625,-	RWFG5015	3.665,-	RWFG5017	3.835,-

*Frachtfrei geliefert (Festland BRD unabgeladen). Informationen zu den Tankvolumina und zur Berechnung ihrer Tankgröße siehe rewatec.de/service

Optional: Zwischenring	Bestell-Nr.	Preis €
Höhe 40 cm , zur Verlängerung der Schächte für einen tieferen Erdenbau	RWDS0033	175,-
Höhe 60 cm , zur Verlängerung der Schächte für einen tieferen Erdenbau	RWDS0043	260,-
Höhe 80 cm , zur Verlängerung der Schächte für einen tieferen Erdenbau	RWDS0053	345,-

Zubehör	Bestell-Nr.	Preis €
Wasseranschluss für die PKW-befahrbare Variante (2 zur Auswahl)		
A Wasserzapfsäule Premium, siehe Seite 19	RWZT0041	285,-
B Wasserverteiler RainStar, siehe Seite 19	RWZT0016	170,-

LKW-Befahrbarkeit (für Tank NEO und BlueLine), siehe Seite 33



GARTENANLAGE EVO

Mit besonders leistungsstarker Pumpe



Abbildung mit Flachtank NEO, begehbare Version

- Für einen besonders flachen Einbau
- Praktische Wasserentnahme direkt im Tankdeckel (begehbare Version)
- Mit Filterkorb
- Mit besonders leistungsstarker Tauchdruckpumpe BlueRain Evo

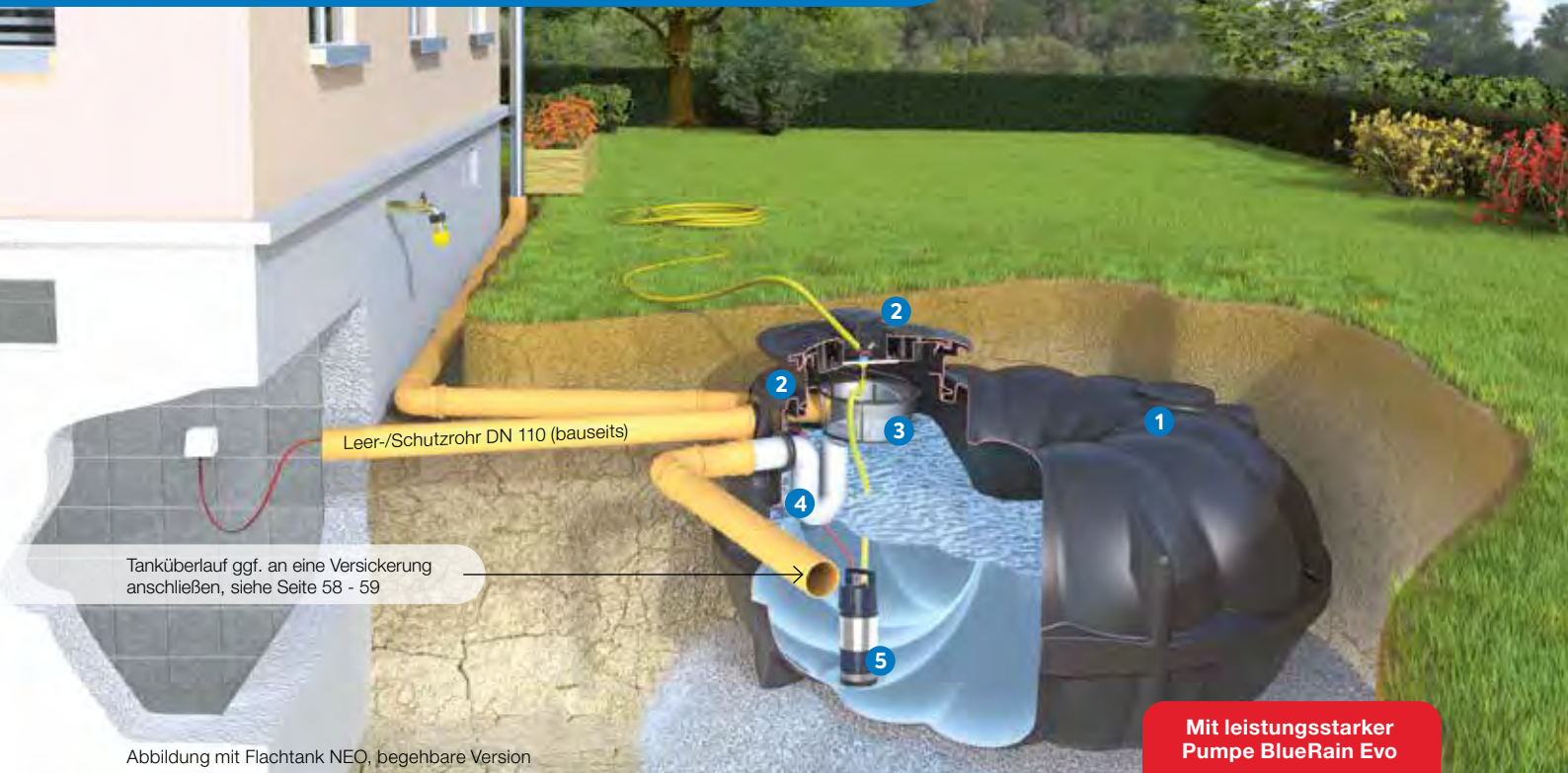
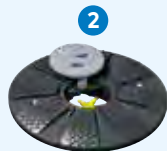

Lieferumfang

- 1 Tank nach Wahl (NEO, BlueLine oder F-Line)
- 2 Abdeckung und Schacht Version **begebar**: Tankabdeckung TwinCover, mit integriertem doppelten Wasseranschluss aus Messing (Klick-System), plus Schachtverlängerung VS 20, schwarz oder grün
oder Abdeckung und Schacht Version PKW-befahrbar: PKW-Komplett-Set 2 (max. Achslast 2,2 t), statt Tankdeckel TwinCover und Schacht VS 20 (kein Wasseranschluss im Tankdeckel enthalten, bitte extra bestellen)
- 3 Filterkorb steckbar, wird auf das Zulaufrohr im Tank gesteckt
- 4 Siphon als Tanküberlauf
- 5 Leistungsstarke Tauchdruckpumpe BlueRain Evo, mit 4 m Druckschlauch, max. Förderhöhe: 45 m (4,5 bar), max. Fördermenge: 6.000 l/h, Motorleistung: 1.100 W, Ein- und Ausschaltautomatik, 15 m Kabel



Tipp: Das Stromkabel der Pumpe in einem Leer-/Schutzrohr DN 110 verlegen. Anschluss dafür ist am Tank vorhanden (Versorgungsrohr). Für einen tieferen Erdbau lassen Sie sich von uns beraten.

Produkt-Video
Gartenanlage Evo
rewatec.de/videos/



GARTENANLAGE EVO

Drei Tanktypen zur Auswahl







Mit Flachtank NEO





	Begehbar Tankdeckel und Schacht schwarz		Begehbar Tankdeckel und Schacht grün		PKW-befahrbar PKW-Komplett-Set 2	
NEO*	Bestell-Nr.	Preis €	Bestell-Nr.	Preis €	Bestell-Nr.	Preis €
1.500 L	RWNG1520	2.135,-	RWNG1525	2.175,-	RWNG1527	2.345,-
3.000 L	RWNG3020	2.859,-	RWNG3025	2.899,-	RWNG3027	3.069,-
5.000 L	RWNG5020	3.570,-	RWNG5025	3.610,-	RWNG5027	3.779,-
7.100 L	RWNG7120	4.260,-	RWNG7125	4.300,-	RWNG7127	4.469,-
10.000 L	RWNG10X20	5.750,-	RWNG10X25	5.790,-	RWNG10X27	5.959,-
13.000 L	RWNG13X20	7.310,-	RWNG13X25	7.350,-	RWNG13X27	7.519,-
15.000 L	RWNG15X20	7.939,-	RWNG15X25	7.979,-	RWNG15X27	8.149,-

Größere Tanks auf Anfrage, siehe Seite 27.

Mit Rundtank BlueLine

	Begehbar Tankdeckel und Schacht schwarz		Begehbar Tankdeckel und Schacht grün		PKW-befahrbar PKW-Komplett-Set 2	
BlueLine*	Bestell-Nr.	Preis €	Bestell-Nr.	Preis €	Bestell-Nr.	Preis €
2.600 L	RWBG2620	2.555,-	RWBG2625	2.595,-	RWBG2627	2.765,-
5.200 L	RWBG5220	3.465,-	RWBG5225	3.505,-	RWBG5227	3.675,-
7.600 L	RWBG7620	4.465,-	RWBG7625	4.505,-	RWBG7627	4.675,-
10.000 L	RWBG9920	5.475,-	RWBG9925	5.515,-	RWBG9927	5.685,-

Mit Flachtank F-Line

	Begehbar Tankdeckel und Schacht schwarz		Begehbar Tankdeckel und Schacht grün		PKW-befahrbar PKW-Komplett-Set 2	
F-Line*	Bestell-Nr.	Preis €	Bestell-Nr.	Preis €	Bestell-Nr.	Preis €
1.500 L	RWFG1520	2.350,-	RWFG1525	2.390,-	RWFG1527	2.559,-
3.000 L	RWFG3020	3.045,-	RWFG3025	3.085,-	RWFG3027	3.255,-
5.000 L	RWFG5020	3.905,-	RWFG5025	3.945,-	RWFG5027	4.115,-

*Frachtfrei geliefert (Festland BRD unabgeladen). Informationen zu den Tankvolumina und zur Berechnung ihrer Tankgröße siehe rewatec.de/service

Optional: Zwischenring	Bestell-Nr.	Preis €
Höhe 40 cm , zur Verlängerung der Schächte für einen tieferen Erdenbau	RWDS0033	175,-
Höhe 60 cm , zur Verlängerung der Schächte für einen tieferen Erdenbau	RWDS0043	260,-
Höhe 80 cm , zur Verlängerung der Schächte für einen tieferen Erdenbau	RWDS0053	345,-

Zubehör	Bestell-Nr.	Preis €
Wasseranschluss für die PKW-befahrbare Variante (2 zur Auswahl)		
A Wasserzapsäule Premium, siehe Seite 19	RWZT0041	285,-
B Wasserverteiler RainStar, siehe Seite 19	RWZT0016	170,-

LKW-Befahrbarkeit (für Tank NEO und BlueLine), siehe Seite 33



GARTENANLAGE PROFI

Mit professionellem Filterschacht

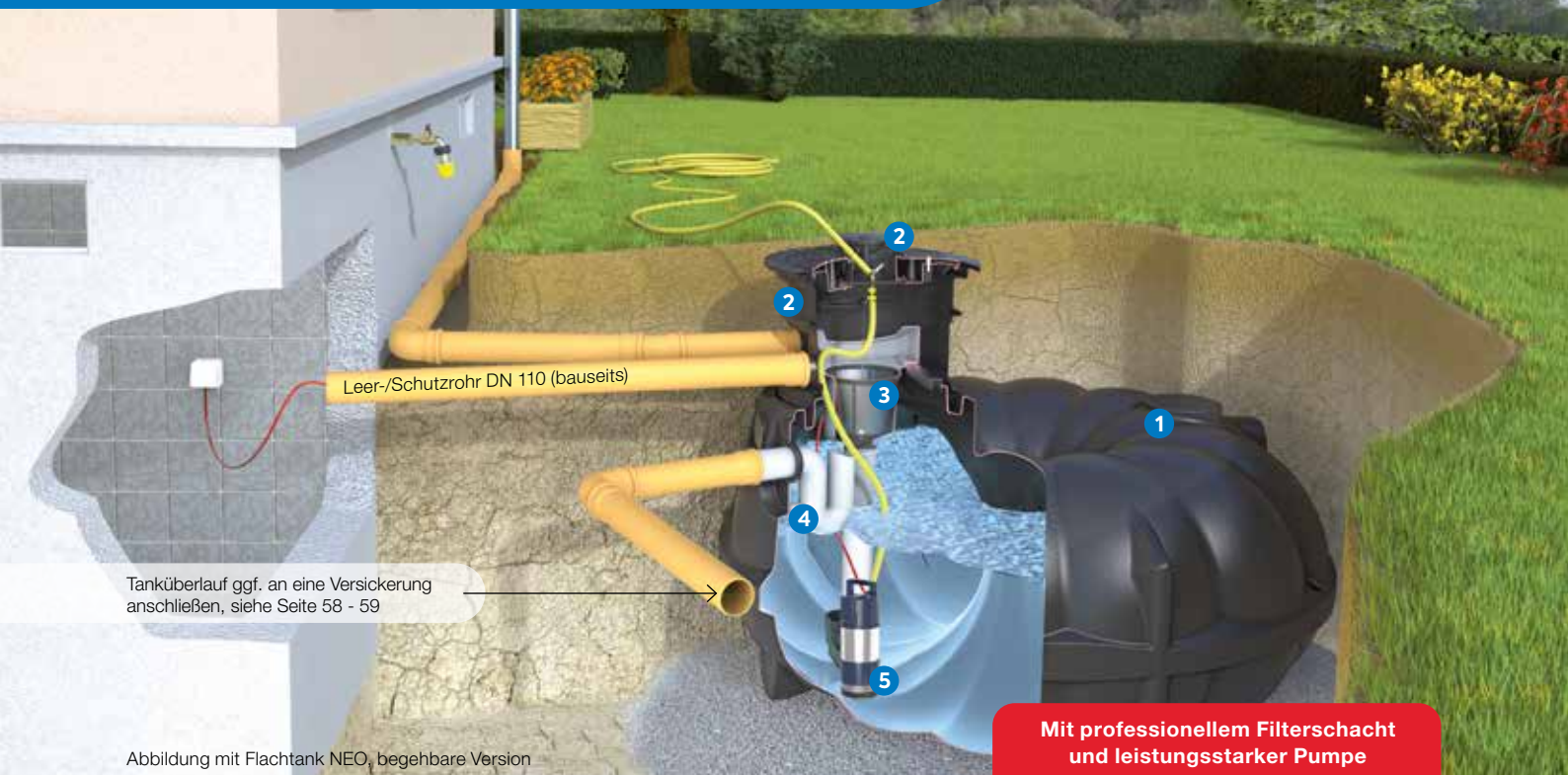

Tanküberlauf ggf. an eine Versickerung anschließen, siehe Seite 58 - 59

Abbildung mit Flachtank NEO, begehbare Version

Mit professionellem Filterschacht und leistungsstarker Pumpe

- Praktische Wasserentnahme direkt im Tankdeckel (begehbare Version)
- Professioneller, einbaufreundlicher Filterschacht mit Click&Clean System
- Mit besonders leistungsstarker Tauchdruckpumpe BlueRain Evo



Lieferumfang

- 1 Flachtank NEO 1.500 - 15.000 L
- 2 Abdeckung und Schacht Version **begehbar**: Tankabdeckung TwinCover, mit integriertem doppelten Wasseranschluss aus Messing (Klick-System), plus Schachtverlängerung VS 20, schwarz oder grün
oder Abdeckung und Schacht Version PKW-befahrbar: PKW-Komplett-Set 2 (max. Achslast 2,2 t), statt Tankdeckel TwinCover und Schacht VS 20 (kein Wasseranschluss im Tankdeckel enthalten, bitte extra bestellen)
- 3 Filterschacht FI-1 inkl. Filterkorb im PE-Gehäuse, wird auf dem Tankdom installiert, plus Zulauftopf im Tank (KG-Rohr dazwischen bauseits)
- 4 Siphon als Tanküberlauf
- 5 Leistungsstarke Tauchdruckpumpe BlueRain Evo, mit 4 m Druckschlauch, max. Förderhöhe: 45 m (4,5 bar), max. Fördermenge: 6.000 l/h, Motorleistung: 1.100 W, Ein- und Ausschaltautomatik, 15 m Kabel



Tipp: Das Stromkabel der Pumpe in einem Leer-/Schutzrohr DN 110 verlegen. Anschluss dafür ist am Tank / oder Filterschacht vorhanden (Versorgungsrohr).

Produkt-Video
Gartenanlage Profi
rewatec.de/videos/



GARTENANLAGE PROFI



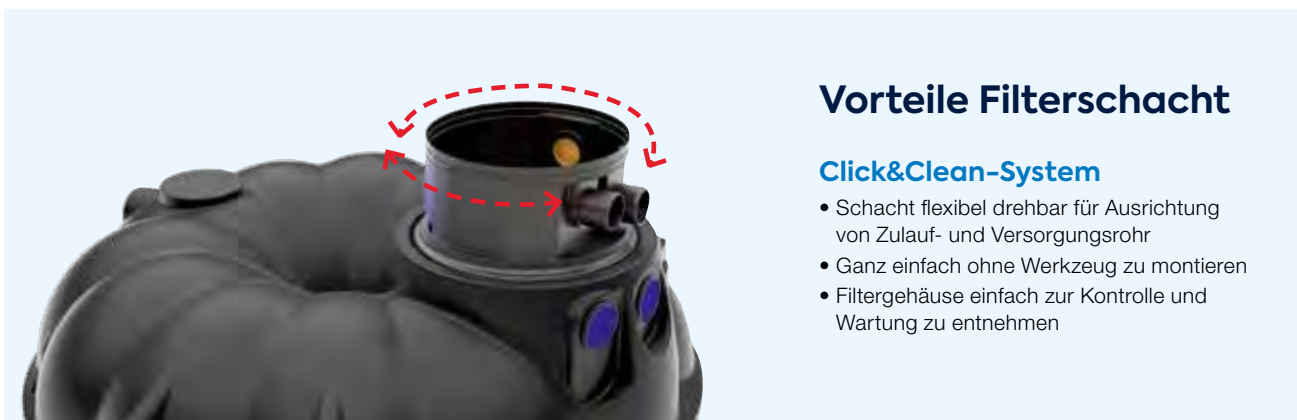

Mit Flachtank NEO



Vorteile Filterschacht

Click&Clean-System



- Schacht flexibel drehbar für Ausrichtung von Zulauf- und Versorgungsrohr
- Ganz einfach ohne Werkzeug zu montieren
- Filtergehäuse einfach zur Kontrolle und Wartung zu entnehmen

	Begehbar Tankdeckel und Schacht schwarz	 	Begehbar Tankdeckel und Schacht grün	 	PKW-befahrbar PKW-Komplett-Set 2	 
NEO*	Bestell-Nr.	Preis €	Bestell-Nr.	Preis €	Bestell-Nr.	Preis €
1.500 L	RWNG1530	2.520,-	RWNG1535	2.560,-	RWNG1537	2.729,-
3.000 L	RWNG3030	3.245,-	RWNG3035	3.285,-	RWNG3037	3.455,-
5.000 L	RWNG5030	3.955,-	RWNG5035	3.995,-	RWNG5037	4.165,-
7.100 L	RWNG7130	4.650,-	RWNG7135	4.690,-	RWNG7137	4.859,-
10.000 L	RWNG10X30	6.140,-	RWNG10X35	6.180,-	RWNG10X37	6.349,-
13.000 L	RWNG13X30	7.699,-	RWNG13X35	7.739,-	RWNG13X37	7.909,-
15.000 L	RWNG15X30	8.325,-	RWNG15X35	8.365,-	RWNG15X37	8.535,-

Größere Tanks auf Anfrage, siehe Seite 27.

*Frachtfrei geliefert (Festland BRD unabeladen). Informationen zu den Tankvolumina und zur Berechnung ihrer Tankgröße siehe rewaterc.de/service

Optional: Zwischenring	Bestell-Nr.	Preis €
Höhe 40 cm , zur Verlängerung der Schächte für einen tieferen Erdeinbau	RWDS0033	175,-
Höhe 60 cm , zur Verlängerung der Schächte für einen tieferen Erdeinbau	RWDS0043	260,-
Höhe 80 cm , zur Verlängerung der Schächte für einen tieferen Erdeinbau	RWDS0053	345,-

Zubehör	 	Bestell-Nr.	Preis €
Wasseranschluss für die PKW-befahrbare Variante (2 zur Auswahl)			
A Wasserzapsäule Premium , siehe Seite 19		RWZT0041	285,-
B Wasserverteiler RainStar , siehe Seite 19		RWZT0016	170,-

LKW-Befahrbarkeit (für Tank NEO und BlueLine), siehe Seite 33



Hinweis: Auch mit **F-Line** und **BlueLine** Tank erhältlich. Tank Ihrer Wahl plus Ausbaupaket Gartenanlage Profi, siehe rewaterc.de



GARTENANLAGE NEO 800 LITER

Die unterirdische Alternative zur Regentonne

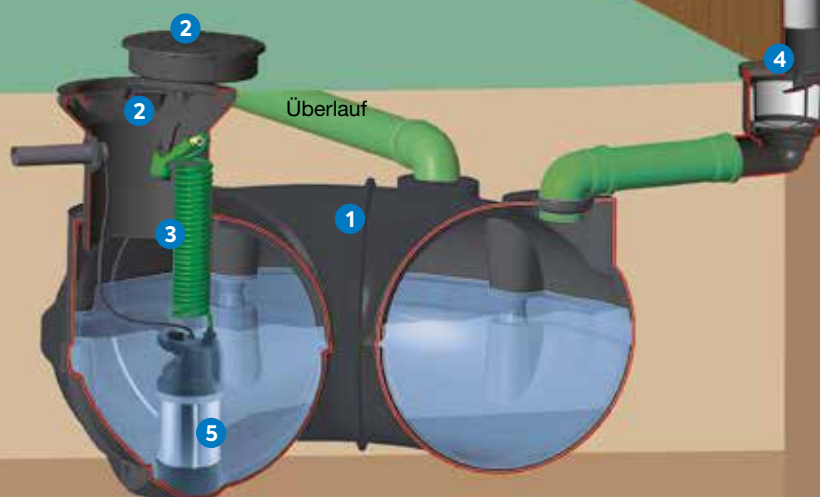

Mit GARDENA Pumpe

- Die kleine Anlage, ideal für Schuppen und Carports
- Für den einfachen Selbststeinbau
- Für einen besonders flachen Einbau (Grubentiefe kleiner als 1 m)
- Wasserentnahme direkt im Tankdom
- Mit Tauchdruckpumpe Standard GARDENA



Lieferumfang

- 1 Flachtank NEO 800 Liter**, Domöffnung DN 300, 3 x Anschlüsse DN 110 mit Dichtung für Zulauf, Überlauf und Versorgungsrohr (1 x vormontiert, 2 x lose zur Selbstmontage)
- 2 Profi-Tankdom DN 300** mit PE-Deckel (begehrbar) und Anpflasterring, inkl. Dichtung DN 50 für Pumpenkabel
- 3 Spiralschlauch im Tankdom integriert**, bis ca. 7 m ausziehbar, mit Spritzbrause, 5-fach verstellbar
- 4 Regen-Ablauffilter mit Filterkorb**, Durchlass 0,9 mm, mit Deckel und Rohraufnahme zum Anschluss an Fallrohr bis 100 mm, inkl. Wandbefestigung
- 5 Tauchdruckpumpe GARDENA**, max. Förderhöhe: 23 m (2,3 bar), max. Fördermenge: 4.700 l/h, Motorleistung: 550 W, Ein- und Ausschaltautomatik, 10 m Kabel



Tanktyp NEO*	Bestell-Nr.	Preis €
800 L	RWNE0811	1.225,-

*Frachtfrei geliefert (Festland BRD unabeladen). Informationen zu den Tankvolumina und zur Berechnung ihrer Tankgröße siehe rewaterc.de/service

WASSERENTNAHME

Optionale Lösungen für den Garten



Exklusiv bei Rewatec
Die Zapfsäule ist auf dem
Tankdeckel TwinCover aufsetzbar

- Vielseitige und komfortable Wasserzapfsäule, auf dem Tankdeckel TwinCover aufsetzbar oder beliebig aufstellbar im Garten
- Praktischer ebenerdiger Wasserverteiler, beliebig im Garten einsetzbar



Produkt-Video
Wasserzapfsäule
Premium
rewatec.de/videos/



Wasserzapfsäule Premium

- Optisch ansprechende Zapfsäule aus PE
- Bequeme Höhe zum Abstellen und Befüllen der Gießkanne
- Komfortabler Schlauchanschluss und -halter
- Die Zapfsäule ist auf den Tankdeckel TwinCover aufsetzbar, alternativ kann sie an den gewünschten Wasseranschluss angeschlossen und an einem beliebigen Platz aufgestellt werden
- Anschluss und Entnahme für handelsübliche Schlauchsysteme
- Farbe black granit, Wasserhahn 1/2" AG verchromt, Maße: Höhe 103 cm, Ø 12 cm
- **Lieferumfang:** PE-Säule inkl. Wasserhahn, Ablage für Gießkanne, Schlauchhalter, Befestigungsmaterial

Bestell-Nr. RWZT0041 € 285,-



Die Zapfsäule kann auch an einen beliebigen Wasseranschluss angeschlossen und überall im Garten aufgestellt werden.

Wasserverteiler RainStar

- Beliebiger ebenerdig im Garten einsetzbar (begehrbar)
- Mit zwei Wasseranschlüssen aus Messing (Klick-System)
- Abschraubbare Anschlussbrücke für einfache Zugänglichkeit und Wartung
- Anbindung an den Tank mit Leerrohr DN 110
- Maße: Höhe: 384 mm, Ø Öffnung 244 mm

Bestell-Nr. RWZT0016 € 170,-



INDIVIDUELLE ANLAGE

Für die Gartenbewässerung



1. Erdtank

Flachtank NEO



Tanktyp*	Bestell-Nr.	Preis €
1.500 L	RWNE1500	940,-
3.000 L	RWNE3000	1.665,-
5.000 L	RWNE5000	2.375,-
7.100 L	RWNE7100	3.060,-
10.000 L	RWNE10X0	4.560,-
13.000 L	RWNE13X0	6.115,-
15.000 L	RWNE15X0	6.745,-

Größere Tanks siehe Seite 27.

Rundtank BlueLine



Tanktyp*	Bestell-Nr.	Preis €
2.600 L	RWBL2600	1.365,-
5.200 L	RWBL5200	2.270,-
7.600 L	RWBL7600	3.270,-
10.000 L	RWBL9900	4.275,-

Flachtank F-Line



Tanktyp*	Bestell-Nr.	Preis €
1.500 L	RWFT1500	1.155,-
3.000 L	RWFT3000	1.855,-
5.000 L	RWFT5000	2.710,-
7.500 L	RWFT7500	3.695,-

*Frachtfrei geliefert (Festland BRD unabeladen). Informationen zu den Tankvolumina und zur Berechnung ihrer Tankgröße siehe rewatec.de/service



2. Wasserentnahme

Wasserzapfsäule Premium

- Zapfsäule aus PE inkl. Wasserhahn, Gießkannenablage, Schlauchhalter und Befestigungsmaterial
- In bequemer Höhe eine Gießkanne befüllen und einen Schlauch auf dem Schlauchhalter ablegen
- Die Zapfsäule ist auf den Tankdeckel TwinCover aufsetzbar oder beliebig im Garten aufstellbar

Bestell-Nr. RWZT0041 € 285,-



Wasserverteiler RainStar

- Ebenendig, begehbar, mit zwei Wasseranschlüssen aus Messing (Klick-System)
- Beliebig im Garten einsetzbar
- Abschraubbare Anschlussbrücke für einfache Zugänglichkeit und Wartung

Bestell-Nr. RWZT0016 € 170,-



Wasseranschluss im Tankdeckel



Diese Lösung zur Wasserentnahme ist in unseren Gartenanlagen Basic, Evo und Profi integriert (Seite 12 - 17).



1. Tanktyp	Bestell-Nr.	Preis €



2. Wasserentnahme	Bestell-Nr.	Preis €

STELLEN SIE SICH IHRE ANLAGE ZUSAMMEN



3. Ausbau- und Technikpaket

Ausbau- und Technikpaket Basic

(Für alle Erdtanks, außer F-Line 7.500 L)

Lieferumfang

- Filterkorb im Tank
- Siphon inkl. Tierschutz
- 4 m Druckschlauch
- Tauchdruckpumpe GARDENA

Basic für alle Flachtanks (außer F-Line 7.500 L)

Bestell-Nr. RWNG0010 € 515,-

Basic für alle Erdtanks BlueLine

Bestell-Nr. RWBG0010 € 515,-



Ausbau- und Technikpaket Evo

(Für alle Erdtanks, außer F-Line 7.500 L)

Lieferumfang

- Filterkorb im Tank
- Siphon inkl. Tierschutz
- 4 m Druckschlauch
- Tauchdruckpumpe BlueRain Evo

Evo für alle Flachtanks (außer F-Line 7.500 L)

Bestell-Nr. RWNG0020 € 795,-

Evo für alle Erdtanks BlueLine

Bestell-Nr. RWBG0020 € 795,-



Ausbau- und Technikpaket Profi

Lieferumfang

- Filterschacht FI-1 inkl. Filtergehäuse und Zulauftopf
- Siphon inkl. Tierschutz
- 4 m Druckschlauch
- Tauchdruckpumpe BlueRain Evo

Bestell-Nr. RWNG0030 € 1.180,-



3. Ausbau- und Technikpaket	Bestell-Nr.	Preis €



4. Abdeckung und Schacht

Begehbare Tankabdeckungen

PE-Tankdeckel TopCover

Bestell-Nr. RWDS0066 € 130,-

PE-Tankdeckel TwinCover

- Mit Innendeckel
- Bestell-Nr.** RWDS0068 € 185,-

- Inkl. Wasseranschluss

Bestell-Nr. RWDS0067 € 270,-

Alle begehbaren Tankabdeckungen auch in grün erhältlich, siehe Seite 32



PE-Schachtverlängerungen

(für begehbare Tankabdeckungen)

Für tieferen Erdeinbau

VS 20: Verlängerung bis zu 20 cm

Bestell-Nr. RWDS0022 € 140,-

VS 60: Verlängerung bis zu 60 cm

Bestell-Nr. RWDS0062 € 260,-

Schachtverlängerung VS 20 und VS 60 auch in grün erhältlich, siehe Seite 32

Zwischenringe: Zur Verlängerung der Schächte für eine größere Einbautiefe, kürzbar durch Zusägen, Ø 600 mm

Höhe 400 mm: **Bestell-Nr.** RWDS0033 € 175,-

Höhe 600 mm: **Bestell-Nr.** RWDS0043 € 260,-

Höhe 800 mm: **Bestell-Nr.** RWDS0053 € 345,-



Befahrbare Abdeckungen

PKW-Komplett-Set 1

max. Achslast 2,2 t, Verlängerung 70 - 110 cm, für stufenlose Höhenverstellung

Bestell-Nr. RWDS0049 € 755,-

PKW-Komplett-Set 2

max. Achslast 2,2 t, Verlängerung 60 cm

Bestell-Nr. RWDS0059 € 590,-

LKW-befahrbar

max. Achslast 11,5 t, Zwischenring, Abdeckung Klasse D bauseits

Bestell-Nr. RWDS0043 € 260,-



Mehr Informationen siehe Seite 32 - 33.



4. Abdeckung und Schacht	Bestell-Nr.	Preis €

HAUSANLAGE DIVER

Tauchdruckpumpe im Tank



Abbildung mit Flachtank NEO, begehbare Version

Mit professionellem Filterschacht und leistungsstarker Pumpe im Tank

- Mit professionellem Filterschacht (Click&Clean System)
- Mit leistungsstarker Tauchdruckpumpe **im Tank**, **ohne** Trinkwassernachspeisung (optionales Zubehör)
- Für größere Entfernungen zwischen Tank und Gebäude (bis zu 50 m)

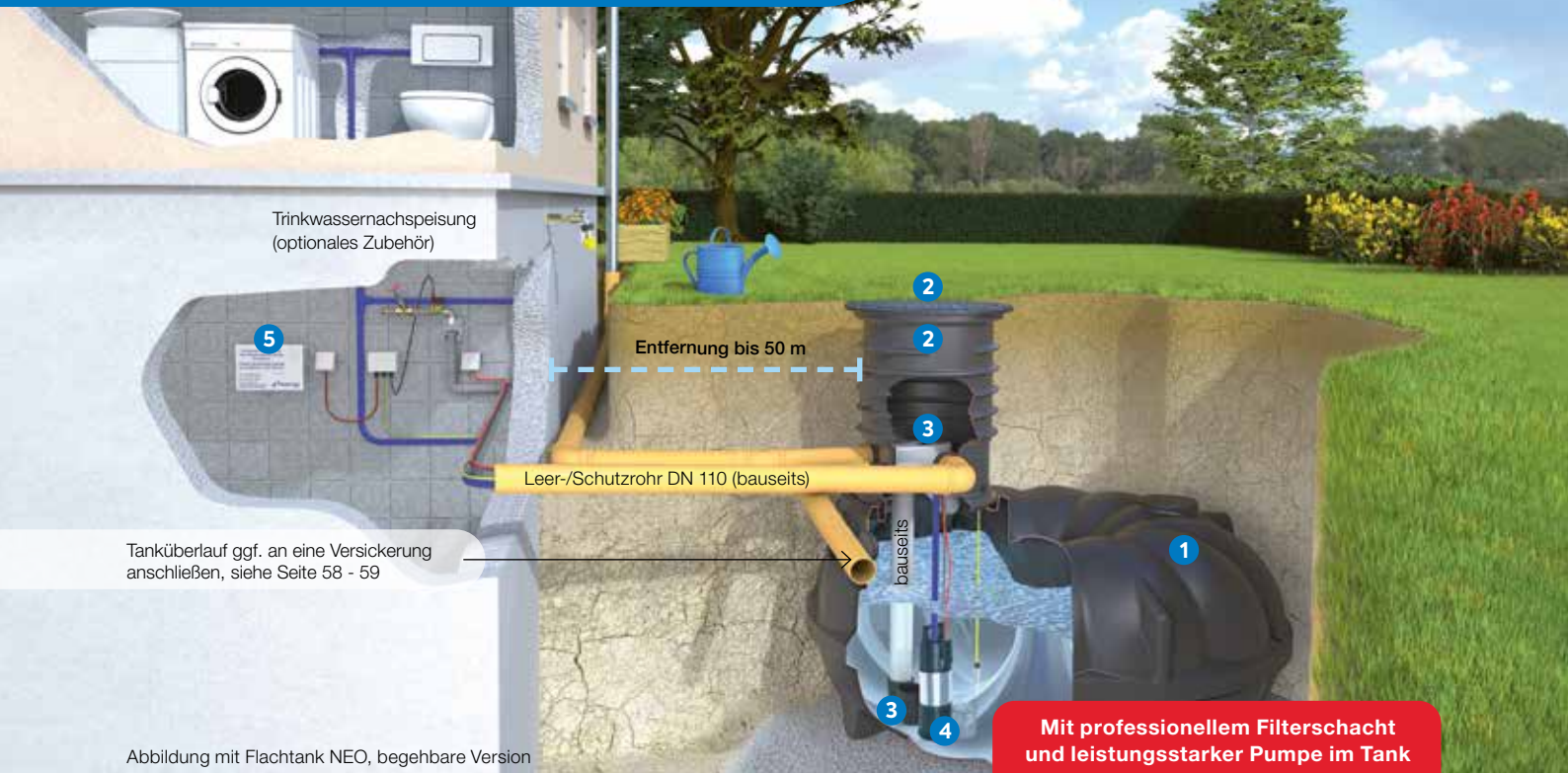

Lieferumfang

- 1 Flachtank NEO 1.500 - 15.000 L
- 2 Abdeckung und Schacht Version **begehrbar**: Tankabdeckung TopCover, plus Schachtverlängerung VS 60, schwarz oder grün (kein Wasseranschluss im Tankdeckel enthalten, bitte extra bestellen)
oder Abdeckung und Schacht Version **PKW-befahrbar**: PKW-Komplett-Set 2 (max. Achslast 2,2 t), statt Tankdeckel TopCover und Schacht VS 60 (kein Wasseranschluss im Tankdeckel enthalten, bitte extra bestellen)
- 3 Filterschacht FI-2 inkl. Filtergehäuse mit Siphon und Edelstahl-Spaltsieb, wird auf dem Tankdom installiert, plus Zulauftopf im Tank (KG-Rohr bauseits, mehr Infos siehe Seite 38)
- 4 Tauchdruckpumpe Diver Evo, wird im Tank montiert, leistungsstarke Pumpe mit integriertem Druckwächter und Edelstahl-Feinfilter, mehr Infos und Technische Daten siehe Seite 41
- 5 Kennzeichnungs-Set



Tipp: Das Stromkabel und den Druckschlauch in einem Leer-/Schutzrohr DN 160 verlegen. Anschluss DN 110 ist am Tank oder am Filterschacht vorhanden. Leerrohr ggf. vor Tank reduzieren. Das Versorgungsrohr mit einer Wanddurchführung abdichten, um Feuchtigkeitsschäden im Innenbereich zu verhindern.

HAUSANLAGE DIVER

Mit Flachtank NEO









Mit der Versorgung von WC, Waschmaschine und Garten, bis zu 50 % Trinkwasser sparen

Was muss ich vorbereiten?

Für die Nutzung im Haus brauchen Sie eine separate Regenwasserleitung. Beim Neubau oder einer Gebäudesanierung wird diese am besten gleich mitverlegt. Der Aufwand dafür ist gering, der spätere Nutzen umso höher.

Zuverlässige Technik für die Hausversorgung (Druckprinzip ohne Trinkwassernachspeisung)



Das Regenwasser wird über die Tauchdruckpumpe im Tank zu den Verbrauchsstellen im Haus gepumpt. Bei leerem Tank kann dieser manuell mit Trinkwasser aufgefüllt werden. Alternativ ist eine automatische Trinkwassernachspeisung optional als Zubehör erhältlich. Mit der leistungsstarken Tauchdruckpumpe werden auch größere Entfernungen zwischen Tank und Gebäude (bis zu 50 m) überbrückt.

	Begehbar Tankdeckel und Schacht schwarz			Begehbar Tankdeckel und Schacht grün			PKW-befahrbar PKW-Komplett-Set 2	
NEO*	Bestell-Nr.	Preis €		Bestell-Nr.	Preis €		Bestell-Nr.	Preis €
1.500 L	RWNH1520	2.865,-		RWNH1525	2.935,-		RWNH1527	3.115,-
3.000 L	RWNH3020	3.590,-		RWNH3025	3.660,-		RWNH3027	3.840,-
5.000 L	RWNH5020	4.295,-		RWNH5025	4.370,-		RWNH5027	4.550,-
7.100 L	RWNH7120	4.990,-		RWNH7125	5.060,-		RWNH7127	5.240,-
10.000 L	RWNH10X20	6.480,-		RWNH10X25	6.550,-		RWNH10X27	6.730,-
13.000 L	RWNH13X20	8.040,-		RWNH13X25	8.110,-		RWNH13X27	8.290,-
15.000 L	RWNH15X20	8.665,-		RWNH15X25	8.740,-		RWNH15X27	8.915,-

Größere Tanks auf Anfrage, siehe Seite 27.

*Frachtfrei geliefert (Festland BRD unabgeladen). Informationen zu den Tankvolumina und zur Berechnung ihrer Tankgröße siehe rewatec.de/service

Optional: Zwischenring	Bestell-Nr.	Preis €
Höhe 40 cm , zur Verlängerung der Schächte für einen tieferen Erdeinbau	RWDS0033	175,-
Höhe 60 cm , zur Verlängerung der Schächte für einen tieferen Erdeinbau	RWDS0043	260,-
Höhe 80 cm , zur Verlängerung der Schächte für einen tieferen Erdeinbau	RWDS0053	345,-

Zubehör		Bestell-Nr.	Preis €
Wasseranschluss für die PKW-befahrbare Variante (2 zur Auswahl)			
A Wasserzapsäule Premium , siehe Seite 19		RWZT0041	285,-
B Wasserverteiler RainStar , siehe Seite 19		RWZT0016	170,-
Anschluss-Set Diver Evo , zur Verbindung der Pumpe im Tank zum Hausanschluss, (Seite 41)		RWZT0023	190,-
Automatische Trinkwasser-Nachspeisung ATN (Seite 41)		RWZT9004	590,-
Wanddurchführung DN 160 , verhindert Feuchtigkeitsschäden (Seite 42)		RWZT0007	210,-

LKW-Befahrbarkeit (für Tank NEO und BlueLine), siehe Seite 33



Hinweis: Auch mit **F-Line** und **BlueLine** Tank erhältlich. Tank Ihrer Wahl plus Ausbaupaket Hausanlage Diver, siehe rewatec.de



HAUSANLAGE MCRAIN

Steuerungstechnik im Haus



Abbildung mit Flachtank NEO, begehbare Version

- Mit professionellem Filterschacht (Click&Clean System)
- Mit Steuerungstechnik **im Haus**, **mit** interner Trinkwassernachspeisung
- Exklusiv bei Rewatec: Trinkwasserfilter im McRain schützt das Ventil vor Schmutzpartikeln (z. B. Kalk)

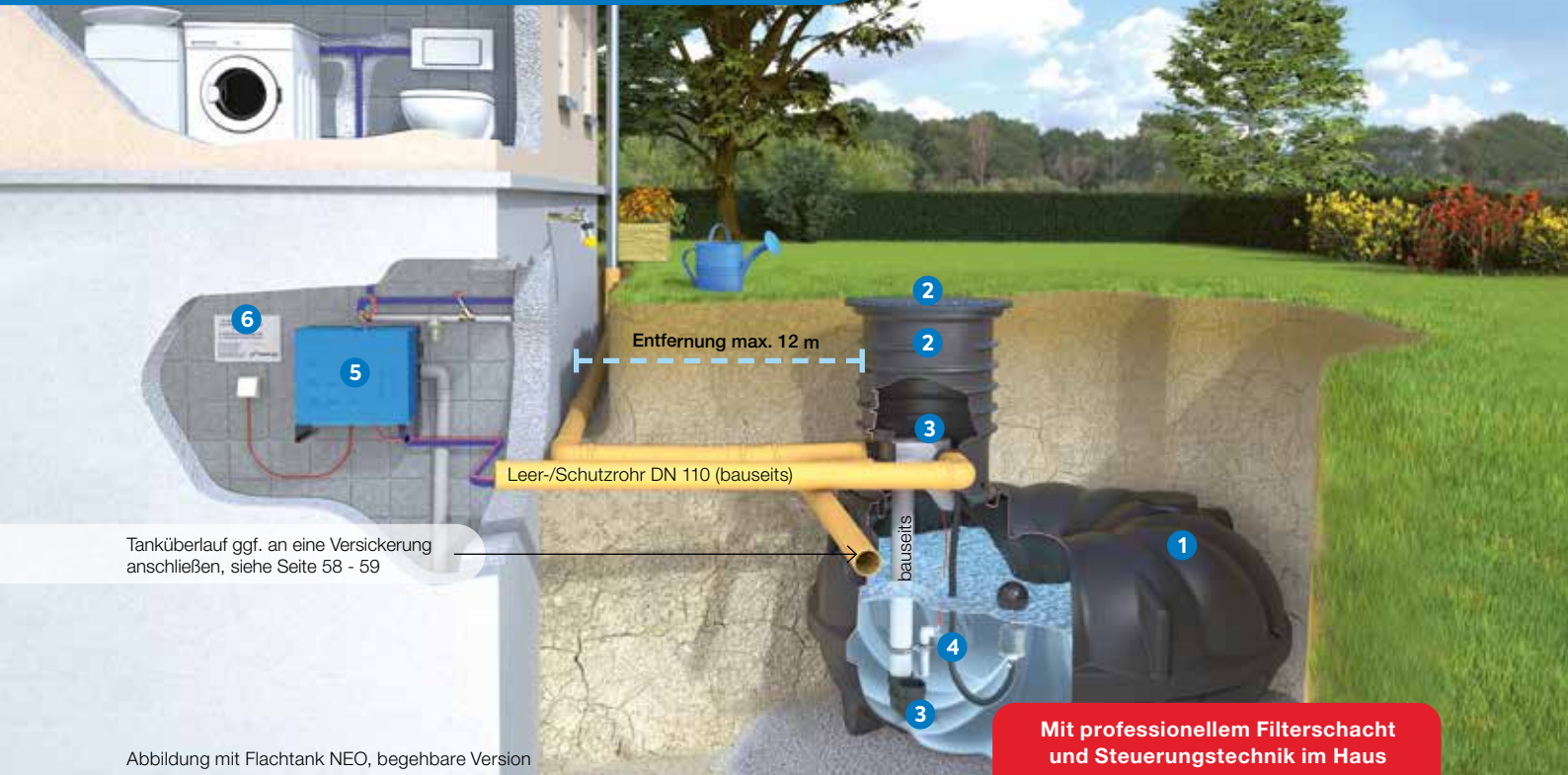

Lieferumfang

- 1 Flachtank NEO 1.500 - 15.000 L
- 2 Abdeckung und Schacht Version **begehrbar**: Tankabdeckung TopCover, plus Schachtverlängerung VS 60, schwarz oder grün (kein Wasseranschluss im Tankdeckel enthalten, bitte extra bestellen)
oder Abdeckung und Schacht Version **PKW-befahrbar**: PKW-Komplett-Set 2 (max. Achslast 2,2 t), statt Tankdeckel TopCover und Schacht VS 60 (kein Wasseranschluss im Tankdeckel enthalten, bitte extra bestellen)
- 3 Filterschacht FI-2 inkl. Filtergehäuse mit Siphon und Edelstahl-Spaltsieb, wird auf dem Tankdom installiert, plus Zulauftopf im Tank (KG-Rohr bauseits), mehr Infos siehe Seite 38
- 4 Spezial-Saugset (mit Feinfilter 0,5 mm)
- 5 Regenwasserzentrale McRain, Hauswasserwerk, Anlagensteuerung und interne Trinkwasser-Nachspeisung, in einem Gerät anschlussfertig vormontiert, mehr Infos und Technische Daten siehe Seite 40
- 6 Kennzeichnungs-Set



Tipp: Das Schwimmerkabel und den Saugschlauch in einem Leer-/Schutzrohr DN 110 verlegen. Eine Anschlussmöglichkeit dafür ist am Tank oder am Filterschacht vorhanden. Das Versorgungsrohr mit einer Wanddurchführung abdichten, um Feuchtigkeitsschäden im Innenbereich zu verhindern.

HAUSANLAGE MCRAIN

Mit Flachtank NEO



Mit der Versorgung von WC, Waschmaschine und Garten, bis zu 50 % Trinkwasser sparen

Was muss ich vorbereiten?







Für die Nutzung im Haus brauchen Sie eine separate Regenwasserleitung. Beim Neubau oder einer Gebäudesanierung wird diese am besten gleich mitverlegt. Der Aufwand dafür ist gering, der spätere Nutzen umso höher.

Zuverlässige Technik für die Hausversorgung (Saugprinzip mit interner Trinkwassernachspeisung):

Das Regenwasser wird über die Regenwasser-Zentrale McRain (im Haus/Keller) aus dem Erdtank angesaugt. Bei leerem Tank sorgt die interne automatische Trinkwassernachspeisung dafür, dass die Verbrauchsstellen versorgt werden. Eine manuelle Umschaltung auf Trinkwasserbetrieb ist möglich.

Einsatzvoraussetzungen







Die Entfernung zwischen Haus und Tank darf max. 12 m betragen, sonst das Ladepumpen-Set für McRain verwenden oder Hausanlage Diver wählen. Die McRain Zentrale wird im Haus installiert. Dafür muss ein Keller oder Hauswirtschaftsraum vorhanden sein.

	Begehbar Tankdeckel und Schacht schwarz			Begehbar Tankdeckel und Schacht grün			PKW-befahrbar PKW-Komplett-Set 2	
NEO*	Bestell-Nr.	Preis €		Bestell-Nr.	Preis €		Bestell-Nr.	Preis €
1.500 L	RWNH1510	4.360,-		RWNH1515	4.430,-		RWNH1517	4.610,-
3.000 L	RWNH3010	5.085,-		RWNH3015	5.155,-		RWNH3017	5.335,-
5.000 L	RWNH5010	5.795,-		RWNH5015	5.865,-		RWNH5017	6.045,-
7.100 L	RWNH7110	6.480,-		RWNH7115	6.550,-		RWNH7117	6.730,-
10.000 L	RWNH10X10	7.975,-		RWNH10X15	8.045,-		RWNH10X17	8.225,-
13.000 L	RWNH13X10	9.535,-		RWNH13X15	9.605,-		RWNH13X17	9.785,-
15.000 L	RWNH15X10	10.165,-		RWNH15X15	10.235,-		RWNH15X17	10.415,-

Größere Tanks auf Anfrage, siehe Seite 27.

*Frachtfrei geliefert (Festland BRD unabeladen). Informationen zu den Tankvolumina und zur Berechnung ihrer Tankgröße siehe rewater.de/service

Optional: Zwischenring	Bestell-Nr.	Preis €
Höhe 40 cm , zur Verlängerung der Schächte für einen tieferen Erdeinbau	RWDS0033	175,-
Höhe 60 cm , zur Verlängerung der Schächte für einen tieferen Erdeinbau	RWDS0043	260,-
Höhe 80 cm , zur Verlängerung der Schächte für einen tieferen Erdeinbau	RWDS0053	345,-

Zubehör		Bestell-Nr.	Preis €
Wasseranschluss für die PKW-befahrbare Variante (2 zur Auswahl)			
A Wasserzaps Säule Premium , siehe Seite 19		RWZT0041	285,-
B Wasserverteiler RainStar , siehe Seite 19		RWZT0016	170,-
Anschluss-Set McRain , zur Verbindung vom McRain im Haus zum Tank, (Seite 40)		RWZT0022	275,-
Ladepumpen-Set , zur Überbrückung größerer Entfernungen (bis zu 50 m) vom Tank zum Haus (Seite 40)		RWZT9021	685,-
Wanddurchführung DN 110 , verhindert Feuchtigkeitsschäden (Seite 42)		RWZT0006	210,-

LKW-Befahrbarkeit (für Tank NEO und BlueLine), siehe Seite 33



Hinweis: Auch mit **F-Line** und **BlueLine** Tank erhältlich. Tank Ihrer Wahl plus Ausbaupaket Hausanlage McRain, siehe rewater.de

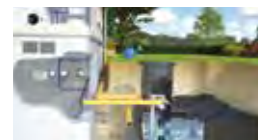

FLACHTANK NEO

Stabil, leicht und langlebig

Im Bionik-Design

Nach dem Vorbild der Natur für höchste Haltbarkeit

Die Statik-Konstruktion des innovativen Flachtanks NEO orientiert sich an den perfekten Formen der Natur, der Nautilus-Schale. Dank seines einzigartigen **Bionik-Designs** spart NEO bei hervorragenden statischen Eigenschaften bis zu 35%* Material und damit Gewicht ein. Das macht sowohl Einbau als auch Transport einfacher und kostengünstiger.

* Flachtank NEO 3.000 L im Vergleich zum Flachtank F-Line 3.000 L

Vorteile

- Aus 100 % recycelbarem PE mit Recycling-Material
- Höchste Stabilität bei geringem Gewicht
- Einfacher, schneller Einbau durch flache Baugrube
- Ideal für nachträglichen Einbau auf bestehenden Grundstücken
- PKW und LKW befahrbar (ab 1.500 L)
- Grundwasserstabil bis Tankmitte (NEO Standard)
Grundwasserstabil bis Tankschulter (NEO X-Line)
(gemäß Einbauanleitung)
- In Deutschland hergestellt, 35 Jahre Garantie
- Die Tanks (ab 1.500 L) sind auch als **Sammelgrube** einsetzbar, siehe Seite 78



Ab 1.500 L

Für seine Qualität und Innovation wurde NEO **mehrfach ausgezeichnet** und erhielt 2019 sein **Patent**.



reddot award 2015
winner



Gartenanlage NEO
Regenwasser Retention
und Nutzung

Produkt-Video
Flachtank NEO
rewaterc.de/videos/



Einbaubeispiel: Flachtank NEO 3.000 Liter



Einbaubeispiel: Großanlage Flachtank NEO 3 x 20.000 Liter

800 – 55.000 LITER

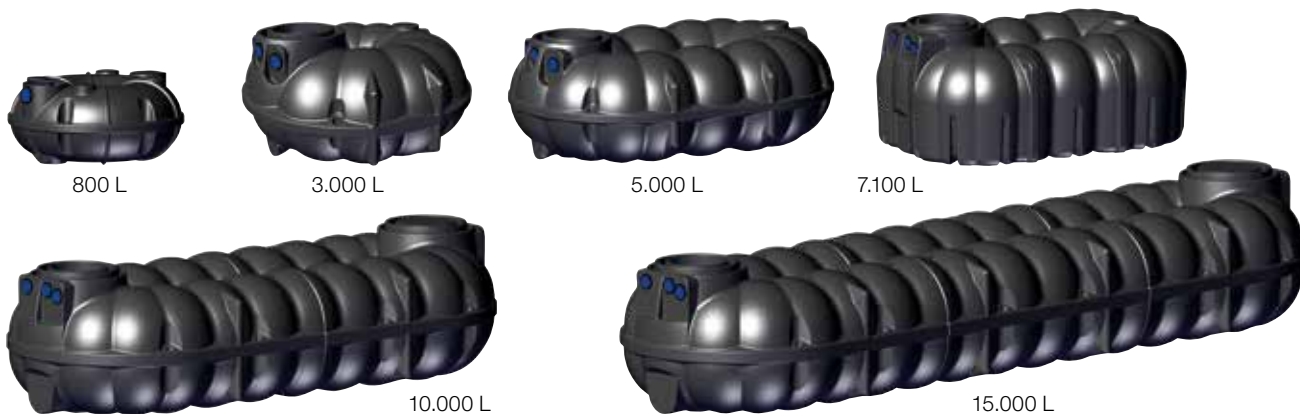

Bis 15.000 Liter frachtfreie Lieferung innerhalb Deutschlands (Festland BRD unabgeladen)

Ausstattung NEO 800 L

Domöffnung DN 300 für KG-Rohr-Dom bauseits oder optional Profi-Tankdom (siehe rechts Seite 15), 3 x Anschlüsse DN 110 mit Dichtung für Zulauf, Überlauf und Versorgungsrohr (1 x vormontiert, 2 x lose zur Selbstmontage)

Tanktyp*	Länge (mm)	Breite (mm)	Höhe inkl. Dom (mm)	Gewicht (kg)	Bestell-Nr.	Preis €
800 L	1500	1500	690	40	RWNE0800	580,-

Ausstattung NEO 1.500 – 55.000 L

Domöffnung DN 600 (ab 7.100 L optional auch in DN 800 (siehe Seite 33), 3 x Anschlüsse DN 110 mit Dichtung für Zulauf, Überlauf und Versorgungsrohr (optional auch mit Anschlüssen bis DN 300 nach Absprache (siehe Seite 43)

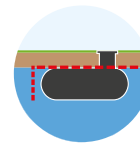
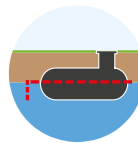

Grundwasserstabil

Standard bis **Tankmitte**, X-Line bis **Tankschulter**

NEO Standard

NEO X-Line

Tanktyp* NEO	Länge (mm)	Breite (mm)	Höhe inkl. Dom (mm)	Gewicht kg (Standard)	Bestell-Nr. Standard	Preis € Standard	Bestell-Nr. X-Line	Preis € X-Line
1.500 L	1920	1920	810	50	RWNE1500	940,-	RWNE1500H	1.355,-
3.000 L	2340	2340	1180	110	RWNE3000	1.665,-	RWNE3000H	2.360,-
5.000 L	3400	2300	1245	170	RWNE5000	2.375,-	RWNE5000H	3.450,-
7.100 L	3370	2350	1460	290	RWNE7100	3.060,-	RWNE7100H	4.605,-
10.000 L	5420	2300	1415	340	RWNE10X0	4.560,-	RWNE10X0H	6.875,-
13.000 L	7020	2300	1415	450	RWNE13X0	6.115,-	RWNE13X0H	9.205,-
15.000 L	8020	2300	1415	510	RWNE15X0	6.745,-	RWNE15XUH	10.220,-
18.000 L	9620	2300	1415	620	RWNE18X0	8.190,-	RWNE18XUH	12.655,-
20.000 L	10620	2300	1415	660	RWNE20X0	9.105,-	RWNE20XUH	13.750,-
23.000 L	12220	2300	1415	790	RWNE23X0	10.710,-	RWNE23XUH	16.610,-
25.000 L	13220	2300	1415	850	RWNE25X0	11.645,-	RWNE25XUH	17.545,-
28.000 L	14820	2300	1415	960	RWNE28X0	12.910,-	RWNE28XUH	20.305,-
30.000 L	15820	2300	1415	1020	RWNE30X0	13.850,-	RWNE30XUH	20.940,-
35.000 L	18420	2300	1415	1190	RWNE35X0	16.190,-	RWNE35XUH	24.490,-
40.000 L	21020	2300	1415	1360	RWNE40X0	18.540,-	RWNE40XUH	28.020,-
45.000 L	23620	2300	1415	1530	RWNE45X0	20.740,-	RWNE45XUH	31.295,-
50.000 L	26220	2300	1415	1700	RWNE50X0	22.850,-	RWNE50XUH	34.695,-
55.000 L	28820	2300	1415	1870	RWNE55X0	25.255,-	RWNE55XUH	38.170,-

*Bis 15.000 Liter frachtfreie Lieferung innerhalb Deutschlands (Festland, unabgeladen).
Informationen zu Tankvolumina und Berechnung der Tankgröße siehe rewaterc.de/service

¹⁾Oberkante Einstiegsdom bis Rohrsohle (bei DN 110)

Zulauf (Oberkante Einstiegsdom bis Rohrsohle, bei DN 110): 1.500 + 3.000 L: 220 mm, 5.000 L: 240 mm, 7.100 L: 250 mm, 10.000 - 55.000 L: 230 mm
Überlauf (Oberkante Einstiegsdom bis Rohrsohle, bei DN 110): 1.500 L: 275 mm, 3.000 L: 270 mm, 5.000 L: 290 mm, 7.100 L: 250 mm, 10.000 - 55.000 L: 270 mm

Bitte extra bestellen: Tankabdeckung und Schachtverlängerung nach Wahl (Seite 32 - 33).

FLACHTANK F-LINE

1.500 bis 7.500 Liter



1.500 Liter



3.000 Liter



5.000 Liter



7.500 Liter

Vorteile

- Aus 100% recycelbarem PE mit Recycling-Material
- Einfacher, schneller Einbau durch flache Baugrube und wenig Erdaushub
- Ideal für den nachträglichen Einbau auf bestehenden Grundstücken
- Tankvolumen optimal ausgenutzt durch das Pumpenbecken (1.500 - 5.000 L)
- Sehr hohe Stabilität, PKW befahrbar
- Bis Tankschulter in Grundwasser einbaubar (gemäß Einbauanleitung)
- In Deutschland hergestellt, 25 Jahre Garantie

Frachtfreie Lieferung innerhalb Deutschlands
(Festland BRD unabgeladen)

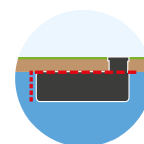

Ausstattung

Domöffnung DN 600, 3 x Anschlüsse DN 110 mit Dichtung für Zulauf, Überlauf und Versorgungsrohr

Tanktyp*	Länge (mm)	Breite (mm)	Höhe Tankkörper (mm)	Höhe inkl. Dom (mm)	Gewicht (kg)	Zulauf ¹⁾ mm	Überlauf ¹⁾ mm	Bestell-Nr.	Preis €
1.500 L	2400	1200	650	880	80	250	305	RWFT1500	1.155,-
3.000 L	2400	2400	650	880	160	250	305	RWFT3000	1.855,-
5.000 L	2960	2220	920	1215	250	250	305	RWFT5000	2.710,-
7.500 L	3340	2310	1125	1260	310	145	195	RWFT7500	3.695,-

*Frachtfreie Lieferung innerhalb Deutschlands (Festland, unabgeladen).
Informationen zu Tankvolumina und Berechnung der Tankgröße siehe rewatec.de/service

¹⁾Oberkante Einstiegsdom bis Rohrsohle (bei DN 110)

Bitte extra bestellen: Tankabdeckung und Schachtverlängerung nach Wahl (Seite 32 - 33).



Einbaubeispiel: Flacher macht es einfacher. Nur ca. 100 cm Einbautiefe bei Gartenanlagen (F-Line 1.500 & 3.000 Liter).

RUNDTANK BLUELINE

2.600 bis 10.000 Liter



2.600 Liter



5.200 Liter



7.600 Liter



10.000 Liter

Vorteile

- Aus 100 % recycelbarem PE mit Recycling-Material
- Sehr hohe Stabilität
- LKW befahrbar (Belastungskategorie SLW 30)
- Geringes Gewicht, einfaches Handling bei Transport und Einbau
- Bis zu 1/3 in Grundwasser einbaubar (gemäß Einbauanleitung)
- In Deutschland hergestellt, 25 Jahre Garantie
- Die Tanks sind auch als **Sammelgrube** einsetzbar, siehe Seite 77

Frachtfreie Lieferung innerhalb Deutschlands
(Festland BRD unabgeladen)

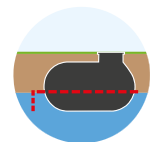

Ausstattung

Domöffnung DN 600, 3 x Anschlüsse DN 110 mit Dichtung für Zulauf, Überlauf und Versorgungsrohr

Tanktyp*	Länge (mm)	Breite (mm)	Höhe (mm)	Domhöhe (mm)	Gewicht (kg)	Zulauf ¹⁾ mm	Überlauf ¹⁾ mm	Bestell-Nr.	Preis €
2.600 L	2400	1360	1590	260	100	405	555	RWBL2600	1.365,-
5.200 L	2400	2010	2250	270	160	420	570	RWBL5200	2.270,-
7.600 L	2765	2310	2330	80	220	230	380	RWBL7600	3.270,-
10.000 L	3400	2310	2330	80	340	230	380	RWBL9900	4.275,-

*Frachtfreie Lieferung innerhalb Deutschlands (Festland, unabgeladen).
Informationen zu Tankvolumina und Berechnung der Tankgröße siehe rewatec.de/service

¹⁾Oberkante Einstiegsdom bis Rohrsohle (bei DN 110)

Bitte extra bestellen: Tankabdeckung und Schachtverlängerung nach Wahl (Seite 32 - 33).



Einbaubeispiel: Großanlagen mit mehreren BlueLine Rundtanks a 10.000 Liter.

A close-up photograph of water dripping from a dark, textured metal surface. The water forms several distinct, elongated droplets that are suspended in mid-air, creating a series of vertical lines of water. The background is a soft, out-of-focus green, suggesting foliage. The lighting is natural, highlighting the clarity and movement of the water.

NUTZUNG VON REGENWASSER



ZUBEHÖR UND OBERIRDISCHER SPEICHER KELLERTANK

Tankabdeckungen & Schächte	Seite 32 - 33
Filter	Seite 34 - 39
Steuerungs- und Pumpentechnik	Seite 40 - 41
Zubehör	Seite 42 - 43
Ausbau- und Technikpakete	Seite 44
Kellertank	Seite 45

TANKABDECKUNGEN UND SCHÄCHTE

Begehbare Abdeckungen



Für Flachtank NEO 800 L (DN 300)

Profi-Tankdom plus Deckel DN 300

Länge 40 cm, wird stufenlos in Domdichtung eingeschoben, mit isolierendem PE-Deckel und Anpflasterring, inkl. Dichtung DN 50 für Pumpenkabel

Bestell-Nr. RWDS0042 € 175,-



Für Erdtanks ab 1.500 L (DN 600)

- Für alle Rewatec Tanktypen 1.500 - 55.000 L und Schächte DN 600
- Stabile PE-Thermodeckel (DIN 1989)
- Dauerhaft belastbar bis 150 kg
- Die Tankdeckel sind doppelwandig und haben dadurch eine isolierende Wirkung (bessere Frostsicherheit)
- Mit professioneller Kindersicherung; der Spezialverschluss (Drehmechanismus aus Edelstahl) mit zwei extra starken Sicherheitsbügeln ist einfach und schnell zu handhaben.



Tankabdeckung TopCover

Schwarz: Bestell-Nr. RWDS0066 € 130,-

Grün: Bestell-Nr. RWDS0066G € 150,-



Tankabdeckung auf dem Rahmen der Schachtverlängerung



Tankabdeckung TwinCover (inkl. Wasseranschluss)

Für Gartenanlagen: Im Tankdeckel ist ein doppelter Wasseranschluss aus hochwertigem Messing integriert (Klick-System)

Schwarz: Bestell-Nr. RWDS0067 € 270,-

Grün: Bestell-Nr. RWDS0067G € 280,-



Tankabdeckung TwinCover (mit Innendeckel)

Über den Innendeckel einfacher und schneller Zugang zum Tank

Schwarz: Bestell-Nr. RWDS0068 € 185,-

Grün: Bestell-Nr. RWDS0068G € 200,-



Schachtverlängerungen



für begehbare Abdeckungen (DN 600)

Für tieferen Erdbau

- Die PE-Schächte verlängern den Einstiegsschacht für einen tieferen Erdbau
- Höhenanpassung durch Schieben über den Dom oder Zusägen
- Reicht der Schacht VS 20 oder VS 60 nicht aus (beide sind nicht stapelbar), kann mit einem Zwischenring auch eine größere Einbautiefe realisiert werden



Schachtverlängerung VS 20

Verlängerung bis zu 20 cm, Höhe 235 mm, Ø 600 mm, inkl. Dichtungsring

Schwarz: Bestell-Nr. RWDS0022 € 140,-

Grün: Bestell-Nr. RWDS0022G € 170,-



Schachtverlängerung VS 60

Verlängerung bis zu 60 cm, Höhe 635 mm, Ø 600 mm, inkl. Dichtungsring

Schwarz: Bestell-Nr. RWDS0062 € 260,-

Grün: Bestell-Nr. RWDS0062G € 315,-



Zwischenring

(zur Verlängerung der Schächte)

Mit dem Zwischenring kann optional auch eine größere Einbautiefe realisiert werden, kürzbar durch Zusägen, Ø 600 mm, inkl. Dichtungsring

Höhe 40 cm: **Bestell-Nr.** RWDS0033 € 175,-

Höhe 60 cm: **Bestell-Nr.** RWDS0043 € 260,-

Höhe 80 cm: **Bestell-Nr.** RWDS0053 € 345,-



Preisvorteil: Schachtverlängerung plus Tankabdeckung im Paket

Schacht VS 20 plus Tankabdeckung TopCover

Schwarz:
Bestell-Nr. RWDS6620 € 235,-



Grün:
Bestell-Nr. RWDS6620G € 285,-



Schacht VS 60 plus Tankabdeckung TopCover

Schwarz:
Bestell-Nr. RWDS6660 € 365,-



Grün:
Bestell-Nr. RWDS6660G € 430,-





PRODUKT-VIDEOS

Tankabdeckungen / Schachtverlängerungen
 rewatec.de/videos/

Befahrbare Abdeckungen

PKW-befahrbar (DN 600)



- Für alle REWATEC Tanktypen 1.500 - 55.000 L (DN 600)
- Zwei Ausführungen mit stabilem Stahldeckel
- Max. Achslast 2,2 t
- Erdüberdeckung mindestens 600 mm

PKW-Komplett-Set-1

Verlängerung: 70 - 110 cm,
für stufenlose Höhenverstellung
 Bestehend aus: Stahldeckel, Überfahrerschacht BS 60 und Zwischenring (600 mm Höhe) inkl. Dichtungsring

Bestell-Nr. RWDS0049 € 755,-



PKW-Komplett-Set-2

Verlängerung: 60 cm
 Bestehend aus: Stahldeckel, Überfahrerschacht BS 60 inkl. Dichtungsring

Bestell-Nr. RWDS0059 € 590,-



LKW-befahrbar (DN 600)



- Max. Achslast 11,5 t (Belastungskategorie SLW 30)
- Erdüberdeckung mindestens 800 mm
- Bestehend aus: Zwischenring (600 mm Höhe) inkl. Dichtungsring, zusätzlich bauseits Abdeckung Klasse D stellen

Bestell-Nr. RWDS0043 € 260,-



Was vom Tank übrig bleibt

Der Tankdeckel im Schachtrahmen ist das, was vom Erdtank nach dem Einbau noch zu sehen ist. Der Deckel sitzt nahezu fugenlos und verdrehsicher auf dem Schachtrahmen.

Er bildet eine professionelle, bündige, Anpassung an das Gelände. Die Ablaufrinnen und der Dichtungsring schützen vor Eindringen von Schmutz und Sickerwasser von außen.



Alle Schächte inklusive Dichtungsring (befahrbar & befahrbar)

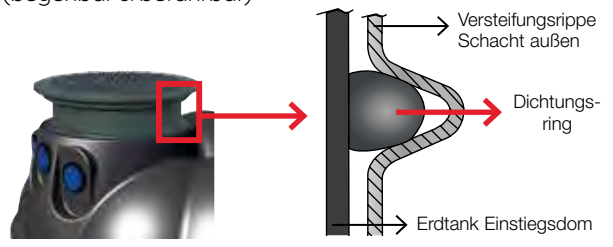

Optional für Tanks NEO ab 7.100 L

Domöffnung mit DN 800

Bei NEO 7.100 L ist die eine Domöffnung auch mit DN 800 möglich. Ab 10.000 L ist eine zweite Domöffnung DN 600 oder DN 800 möglich.

Zwischenring DN 800

Die komfortable Schachtverlängerung für mehr Arbeitsraum, verlängert um 38 cm, mehrere übereinander installierbar

Bestell-Nr. RWDS2080 € 345,-



Konus

Übergangsstück für Domöffnung DN 800 zur Reduktion auf DN 600, Höhe 40 cm, auf den Konus sind alle Schächte DN 600 nach Wahl aufsetzbar

Bestell-Nr. RWDS1080 € 425,-



Beispiele Schachtaufbau auf Dom DN 800 mit Konus und / oder Zwischenring DN 800

Begehbar DN 600 auf Domöffnung DN 800

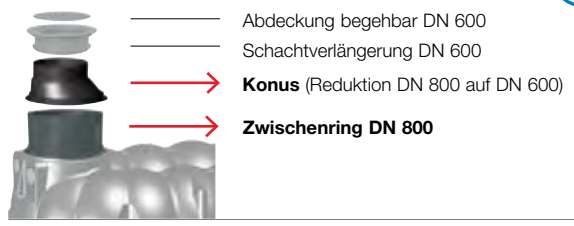

PKW-befahrbar DN 600 auf Domöffnung DN 800

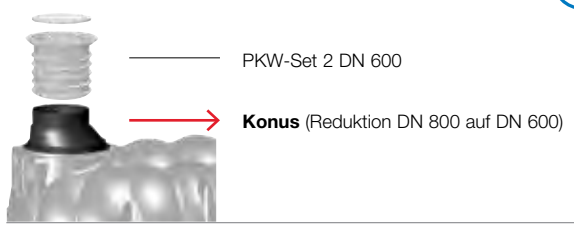

LKW-befahrbar DN 600 auf Domöffnung DN 800

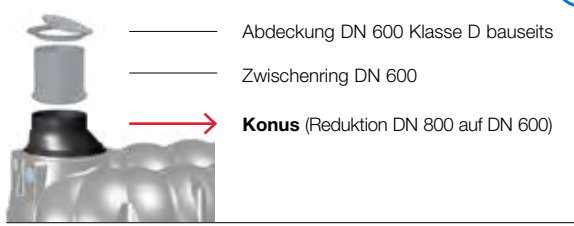

Abdeckung DN 800 auf Schacht / Domöffnung DN 800



REGENWASSERFILTER

Einbau vor dem Tank



Regen-Ablauffilter Fallrohrfilter

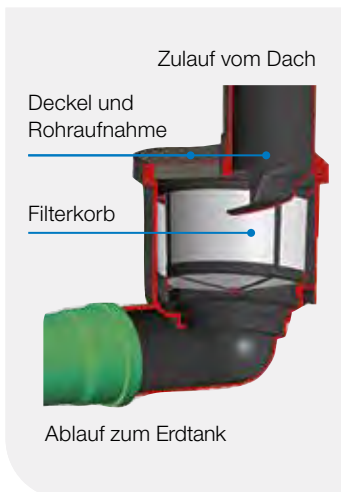
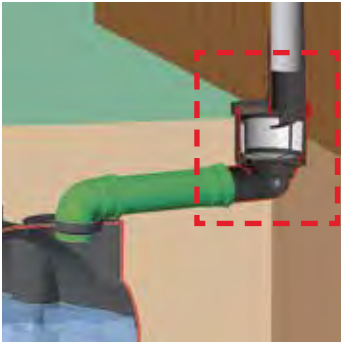

Beschreibung

- Für Dachflächen bis max. **150 m²**
- 100 % Wasserausbeute
- Mit Filterkorb (Ø 200 mm, 0,9 mm Maschenweite)
- Deckel und Rohraufnahme zum Anschluss ans Fallrohr bis 100 mm, inkl. Wandbefestigung
- Maße: Ø 230 mm, Höhe 300 mm

Bestell-Nr. RWZT2169 € 255,-



Vorfilter Maxi (DN 110 & DN 160) Unterirdischer externer Filter

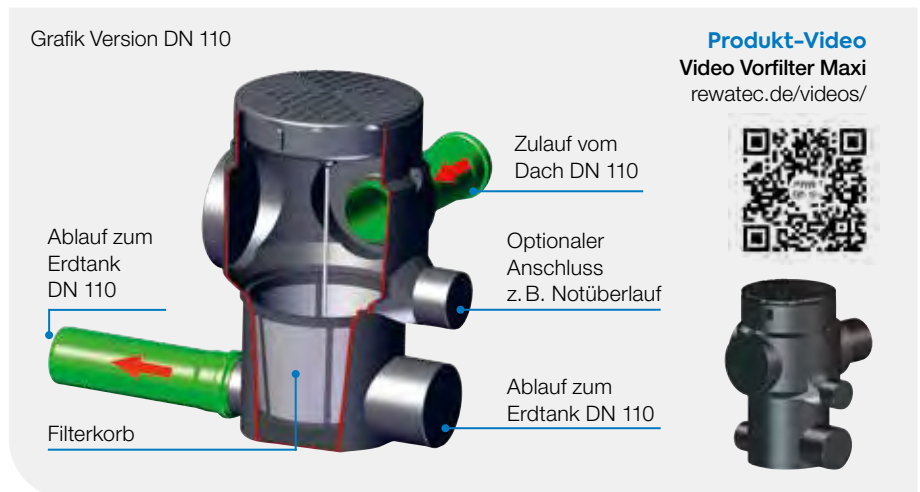
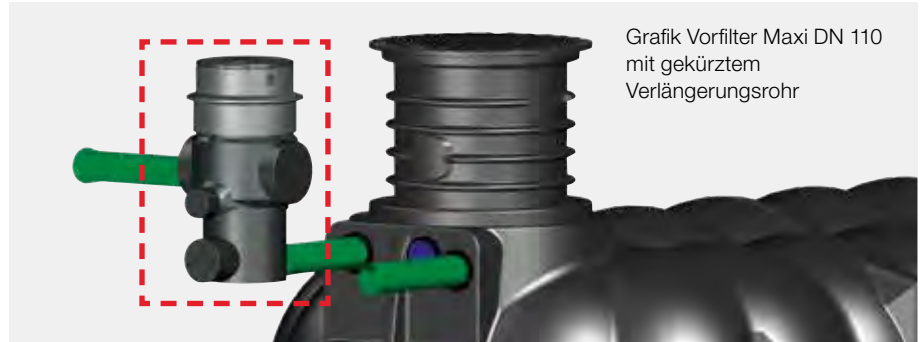

Beschreibung

Der Filterkorb hält Schmutzstoffe zuverlässig zurück. Das Ergebnis ist klares und sauberes Regenwasser für den Einsatz in Haus und Garten. Der Filterkorb ist mit einer praktischen Aushebevorrichtung versehen.

- Für Dachflächen bis max. **350 m²**
- Filterkorb 0,9 mm Durchlassweite
- 100 % Wasserausbeute
- Gehäuse und Thermodeckel aus PE (Gehäuse nach oben verlängerbar, siehe unten Verlängerungsrohr)
- Begehbar (für PKW-Befahrbarkeit Abdeckung bauseits)
- Zu- und Ablauf DN 110
- Maße: Ø 350 mm (oben), Höhe 645 mm

Version **DN 110**: Bestell-Nr. RWZT2151 € 285,-

Version **DN 160**: Bestell-Nr. RWZT2191 € 330,-

Optionales Zubehör

Verlängerungsrohr

- Aufsteckbare Schachtverlängerung
- Maße: Ø 350 mm, Höhe 570 mm, kürzbar durch Zusägen

Bestell-Nr. RWZT2153 € 150,-

Zusätzliche Tankdichtung, siehe Seite 42

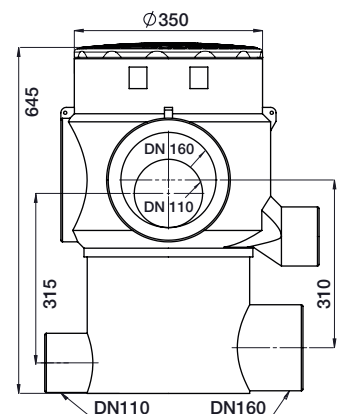

Vorfilter Maxi Plus (DN 160)

Unterirdischer externer Filter

Zu- und Ablauf auf einer Höhe

Sehr gut geeignet für bestehende Rohrleitungen

Grafik Vorfilter Maxi Plus DN 160 mit Verlängerungsrohr

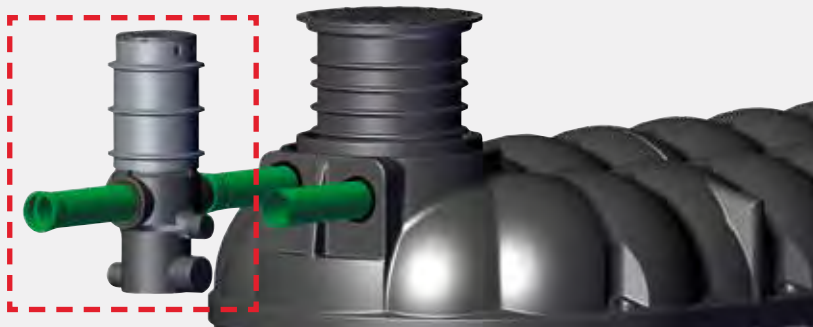

Produkt-Video
Video Vorfilter Maxi Plus
rewatec.de/videos/



Zulauf vom Dach DN 160

Filterpatrone mit Edelstahlsieb

Ablauf zum Erdtank DN 160

Laubfangkorb (optionales Zubehör)

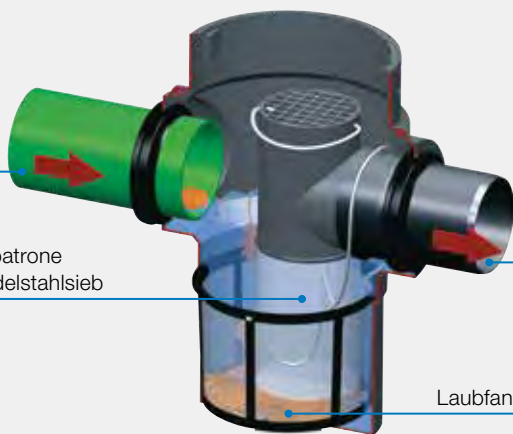

Beschreibung

Der Filter lässt sich hervorragend in bestehende Rohrleitungen einsetzen, da Zu- und Ablauf auf einer Höhe sind. Die Reinigung erfolgt über einen Absetz- und Filterprozess. Das Ergebnis ist klares und sauberes Regenwasser für den Einsatz in Haus und Garten.

- Für Dachflächen bis max. **500 m²**
- Kein Höhenversatz zwischen Zu- und Ablauf
- 100% Wasserausbeute
- Filterpatrone 1,1 mm Durchlassweite
- Gehäuse und Thermodeckel aus PE (Gehäuse nach oben verlängerbar, siehe unten Verlängerungsrohr)
- Begehrbar (für PKW-Befahrbarkeit Abdeckung bauseits)
- Zu- und Ablauf **DN 160**
- Maße: Ø 350 mm (oben), Höhe 645 mm (inkl. Deckel)

Bestell-Nr. RWZT2152 € 565,-

Installationsbeispiel:
Maxi Plus DN 160 mit Verlängerungsrohr; maximale Einbautiefe mit Verlängerungsrohr 1100 mm

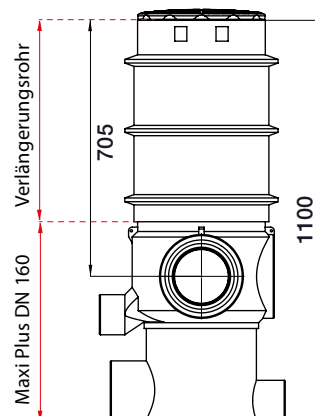

Optionales Zubehör

Laubfangkorb

- Siebkorb zur komfortablen Schmutzentnahme, inkl. Entnahmeseil, Maße: Ø 290 mm, Höhe 20 mm

Bestell-Nr. RWZT2101 € 100,-



Verlängerungsrohr

- Aufsteckbare Schachtverlängerung
- Maße: Ø 350 mm, Höhe 570 mm, kürzbar durch Zusägen

Bestell-Nr. RWZT2153 € 150,-



Zusätzliche Tankdichtung, siehe Seite 42

REGENWASSERFILTER

Einbau vor dem Tank



Grafikbeispiel:
Vorfilter Terramax DN 160 mit
Schachtverlängerung VS 20 und TopCover

**Vorfilter Terramax für größere
Anlagen DN 160 / 200**



Hydrosystem 400 Roof (DN 110) Unterirdischer externer Filter

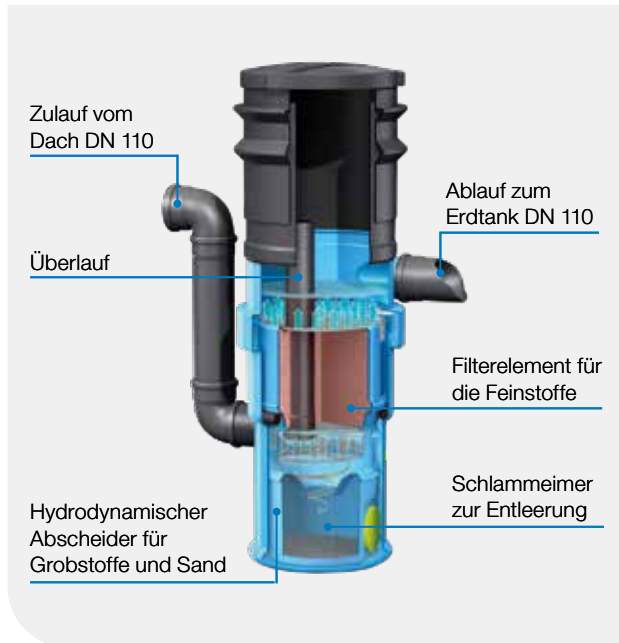

Beschreibung

Sedimentationsfilter

- Für Dachflächen bis **175 m²**
- Inklusive Teleskopverlängerung
- Wenig Höhendifferenz (25 mm) zwischen Zu- und Ablauf
- Wasserausbeute 100 %
- Auch für nachgelagerte Versickerungsanlagen geeignet
- Gehäuse und Thermodeckel aus PE
- Begehbar (für PKW-Befahrbarkeit Abdeckung bauseits)
- Zu- und Ablauf **DN 110**
- Maße: Ø 445 mm, Höhe 870 mm (inkl. Deckel)

Bestell-Nr. RWZT2135 € 1.410,-



Vorfilter Terramax (DN 160 / 200) Unterirdischer externer Filter

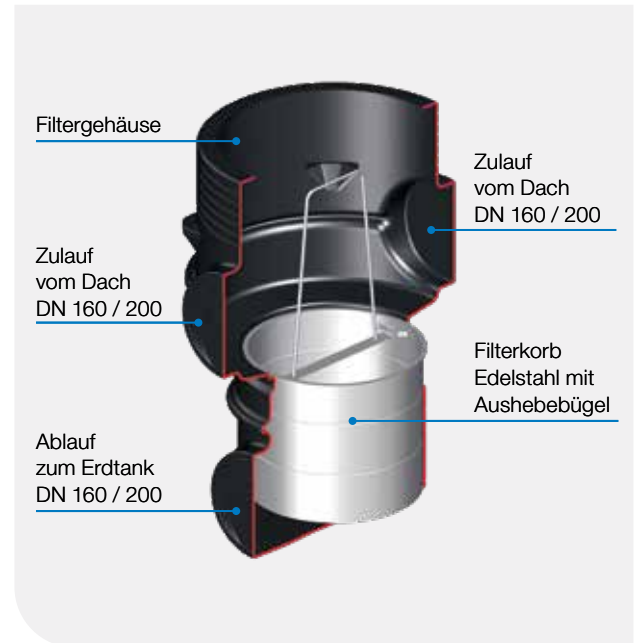

Beschreibung

Ein-Wege-Filter mit entnehmbarem Filterkorb.

Laub und Schmutz verbleiben im Filterkorb, den Sie ganz einfach zur Reinigung entnehmen können.

- Für Dachflächen bis max. **1350 m²**
- Auch für nachgelagerte Versickerungsanlagen geeignet
- Gehäuse aus PE, Filterkorb aus Edelstahl
- Wasserausbeute 100 %, Maschenweite 1,2 mm
- Zu- und Ablauf **DN 160 / 200**
- Maße: Ø 600 mm (oben), Höhe 894 mm

Bestell-Nr. RWZT2250 € 1.410,-



Bitte beachten: Filterabdeckung und ggf. Schachtverlängerung bitte extra bestellen (Seite 32 - 33).

REGENWASSERFILTER

Einbau im Tank



Grafik Filterkorb zum Hängen
Höhe 180 mm



Grafik Filterkorb steckbar



Filterkörbe

- Preisgünstige und einfache Variante zur Filterung, ideal zum Nachrüsten bestehender Tanks
- 100 % Wasserausbeute, auch für Teich- und Versickerungsanlagen geeignet
- Feine Filterung (0,9 mm Maschenweite), regelmäßige Wartung erforderlich
- Inkl. Haken und Befestigungsseilen, bzw. Kette beim Filterkorb Höhe 250 mm

Filterkörbe zum Hängen (Für Rundtanks geeignet)

Filterkorb (Höhe 180 mm)



Beschreibung

- Für alle **Rundtanks** geeignet (für Flachtanks ungeeignet)
- Für Dachflächen bis max. **350 m²**
- Wird unter das Zulaufrohr im Tank gehängt
- Maße: Ø 410 mm, Höhe 180 mm

Bestell-Nr. RWZT2154 € 130,-

Filterkorb (Höhe 250 mm)



Beschreibung

- Für alle **Rundtanks** geeignet (für Flachtanks ungeeignet)
- Für Dachflächen bis max. **627 m²**
- Wird unter das Zulaufrohr im Tank gehängt
- Maße: Ø 410 mm, Höhe 250 mm

Bestell-Nr. RWZT2183 € 220,-

Filterkorb steckbar

(Für alle Flachtanks geeignet, außer F-Line 7.500 L)



Abb. ähnlich

Beschreibung

- Für alle **Flachtanks** geeignet (außer F-Line 7.500 L)
- Für Dachflächen bis max. **300 m²**
- Wird auf das Zulaufrohr **DN 110** im Tank aufgesteckt
- Maße: Ø 410 mm, Höhe 180 mm

Bestell-Nr. RWZT2155 € 150,-

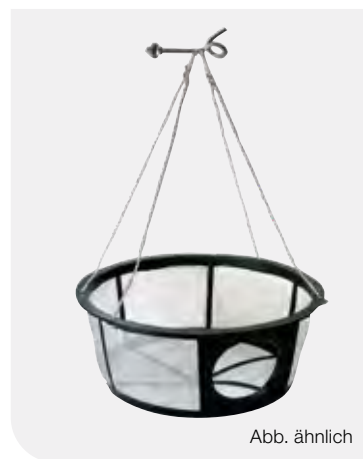
REGENWASSERFILTER

Einbau auf dem Tank



Filterschacht FI-1 (DN 110)

Im Filterschacht **DN 600** integriert



Filterschacht FI-2 (DN 110)

Im Filterschacht **DN 600** integriert

Click&Clean-System

- Schacht flexibel drehbar für Ausrichtung von Zulauf- und Versorgungsrohr
- Ganz einfach ohne Werkzeug zu montieren
- Filtergehäuse einfach zur Kontrolle und Wartung zu entnehmen

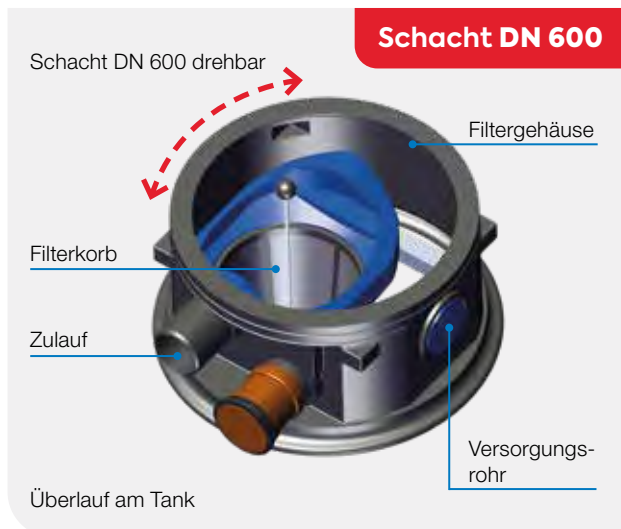

Lieferumfang

- 1 Schacht **DN 600** inkl. Dichtungsring
- 2 Filtergehäuse
- 3 Filterkorb Maschenweite 0,9 mm mit Aushebestange
- 4 Strömungskontrollierter Zulauftopf (o. Abb.)



Beschreibung

Ein-Wege-Filter mit entnehmbarem Filterkorb.

Laub und Schmutz verbleiben im Filterkorb, den Sie ganz einfach zur Reinigung entnehmen können.

- Passt auf alle Rewatec-Erdtanks **DN 600**
- Für Garten- und Haustechnik einsetzbar, auch ideal für nachgelagerte Versickerungsanlagen geeignet (kein Schmutzwasserverwurf)
- Für Dachflächen bis max. **350 m²** empfohlen
- Wasserausbeute: 100%
- Maße: Höhe 350 mm, Ø 600 mm
- Zulauf **DN 110** am Filterschacht, Überlauf **DN 110** am Tank

Bestell-Nr. RWZT2170 € 565,-

Bitte beachten: Filterabdeckung und ggf. Schachtverlängerung bitte extra bestellen (Seite 32 - 33).

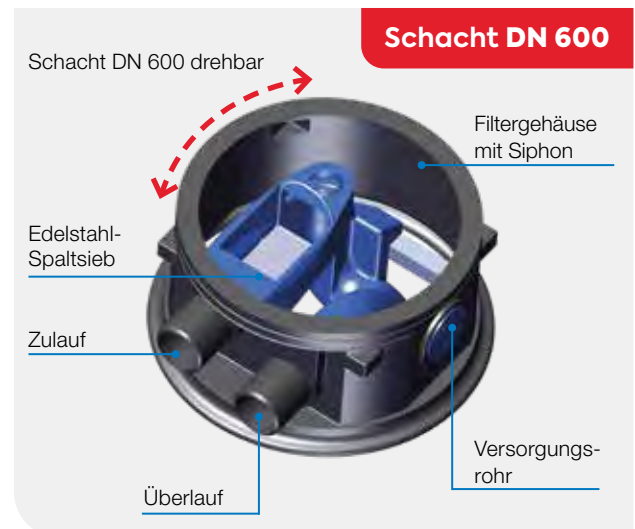

Lieferumfang

- 1 Schacht **DN 600** inkl. Dichtungsring
- 2 Filtergehäuse mit angeformtem Siphon
- 3 Edelstahl-Spaltsieb Maschenweite 0,5 mm, mit Aushebestange
- 4 Strömungskontrollierter Zulauftopf (o. Abb.)



Beschreibung

Zwei-Wege-Filter mit automatischer Filterung.

Laub und Schmutz werden automatisch in den Überlauf gespült. Sie haben kaum Säuberungsaufwand.

- Passt auf alle Rewatec-Erdtanks **DN 600**
- Für Garten- und Haustechnik einsetzbar
- Für Dachflächen bis max. **200 m²** empfohlen
- Hohe Wasserausbeute von 95 % durch einzigartige Hydraulik
- Weitestgehend selbstreinigend durch glatte Sieboberfläche
- Optimierter Schmutzwasserverwurf in den Überlauf
- Siphon mit Sicht- und Revisionsöffnung
- Maße: Höhe 350 mm, Ø 600 mm
- Zulauf und Überlauf **DN 110** am Filterschacht

Bestell-Nr. RWZT2171 € 640,-

Bitte beachten: Filterabdeckung und ggf. Schachtverlängerung bitte extra bestellen (Seite 32 - 33).

Filterschacht FI-3 (DN 200)

Im Filterschacht **DN 800** integriert



Geeignet für alle Flachtanks
NEO ab 10.000 L / DN 800

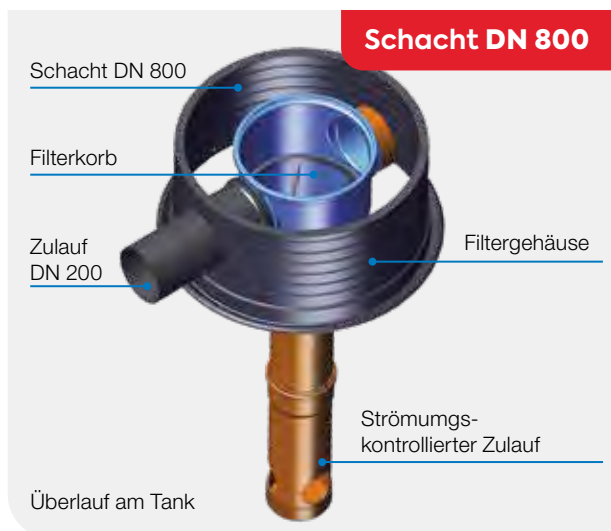

Lieferumfang

- 1 Schacht **DN 800** inkl. Dichtungsring
- 2 Filtergehäuse
- 3 Filterkorb Maschenweite 0,9 mm mit Aushebestange
- 4 Strömungskontrollierter Zulauf



Beschreibung

Ein-Wege-Filter mit entnehmbarem Filterkorb.

Laub und Schmutz verbleiben im Filterkorb, den Sie ganz einfach zur Reinigung entnehmen können.

- Geeignet für alle Flachtanks NEO ab 10.000 L, **DN 800**
- Für Dachflächen bis max. **1347 m²** empfohlen
- Wasserausbeute: 100%
- Ideal auch für nachgelagerte Versickerungsanlagen geeignet (kein Schmutzwasserwurf)
- Maße: Höhe 400 mm, Ø DN 800
- Zulauf am Schacht **DN 200**
- Überlauf am Tank **DN 200**

Bestell-Nr. RWZT2185 € 1.410,-

Bitte beachten: Filterabdeckung und ggf. Schachtverlängerung bitte extra bestellen (Seite 32 - 33).

Filterschacht FI-4 (DN 160)

Filterkorb im Zwischenring **DN 600** integriert

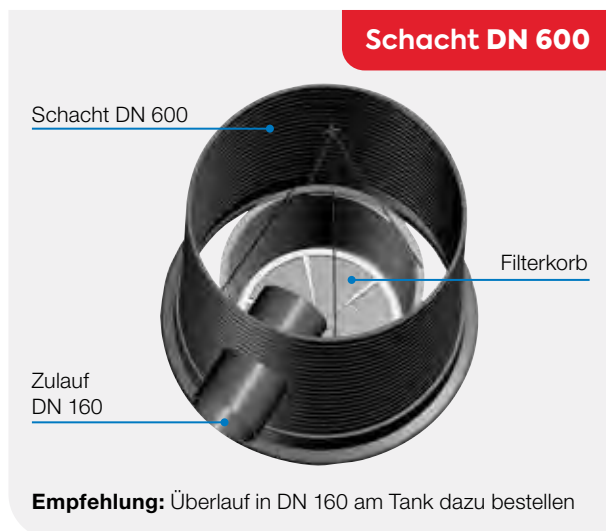

Lieferumfang

- 1 Schacht **DN 600** inkl. Dichtungsring und Zulauf DN 160
- 2 Filterkorb Maschenweite 0,9 mm



Beschreibung

- Für Garten- und Haustechnik einsetzbar, passt auf alle Rewatec-Erdtanks **DN 600**
- Für Dachflächen bis max. **630 m²**
- Filterkorb wird unter das Zulaufrohr DN 160 im Schacht gehängt
- Wasserausbeute: 100%
- Feine Filterung (0,9 mm Maschenweite), regelmäßige Wartung erforderlich
- Maße Schacht: Höhe 600 mm, Ø 600 mm
- Maße Filterkorb: Höhe 410 mm, Ø 250 mm
- Zulauf am Schacht **DN 160**
- **Empfehlung:** Überlauf in DN 160 am Tank dazu bestellen

Bestell-Nr. RWZT2186 € 425,-

Bitte beachten: Filterabdeckung und ggf. Schachtverlängerung bitte extra bestellen (Seite 32 - 33).



Regenwasser-Zentrale McRain

- Systemsteuerung für die Haus- und Gartennutzung, wird im Haus montiert, fördert das Regenwasser aus dem Tank und versorgt die Verbrauchsstellen
- Drei Komponenten in einem Gerät (komplett anschlussfertig vormontiert): Hauswasserwerk, Anlagensteuerung und interne Trinkwassernachspeisung
- Automatische Trinkwassernachspeisung innerhalb des Gerätes gemäß EN 1717 und DIN 1988, manuell umschaltbar auf Trinkwasserbetrieb
- Dreistufige Kreiselpumpe mit Schaltautomat, Trockenlaufschutz
- Optional mit Ladepumpen-Set ausrüstbar, um größere Sauglängen zu überbrücken (siehe unten)
- Geräuscharm, da Luftströmung zwischen Zulauf- und Notüberlaufrohr unterbrochen
- Entkoppeltes Schwimmerventil, so dass ein Verdrehen beim Anschluss verhindert wird

Bestell-Nr. RWZT9022 € 2.215,-

Technische Daten

Leistung 880 W, Sauglänge max. 12 m, max. Förderhöhe 52 m, max. Fördermenge 4,8 m³/h, Trinkwassereinspeisung bis 3 m³/h, freier Auslauf gemäß EN 1717 und DIN 1988, Notüberlauf DN 70 Maße: Höhe 550 mm, Breite 550 mm, Tiefe 335 mm

Ihr besonderes Plus – nur bei Rewatec

Lieferumfang inkl. Trinkwasserfilter.

Der Filter schützt das Ventil vor Schmutzpartikeln und vermeidet somit einen möglichen Ausfall der Gesamtanlage. Hier lohnt sich der Vergleich mit anderen Systemen.



Zubehör

Anschluss-Set – für Hausanlagen McRain

Zur Verbindung vom McRain (im Haus) zum Tank

Lieferumfang: 15 m Saugschlauch 1",
2 x Anschlussstüben AG, 2 x Schlauchschellen

Bestell-Nr. RWZT0022 € 275,-



Optional: Ladepumpen-Set für McRain

- Zur Überbrückung großer Entfernungen (bis zu 50 m) vom Tank zum Haus
- Max. Fördermenge 9 m³/h, max. Förderhöhe 7 m
- **Lieferumfang:** Tauchpumpe als Ladepumpe mit 30 m Kabel, Elektroanschluss mit Steuereinheit, Schwimmkugel für Tauchpumpe

Bestell-Nr. RWZT9021 € 685,-

- Geringer Stromverbrauch
- Geräuscharm
- Lange Lebensdauer



Lieferumfang

- 1 Dreistufige Kreiselpumpe mit Schaltautomat
- 2 Wandaufhängung und Abdeckhaube
- 3 Schwimmerschalter zur Füllstandsüberwachung mit 20 m Kabel
- 4 Nachspeisebehälter
- 5 Panzerschlauch (1") und Absperrhahn inkl. Manometer und Verschraubung für Druckleitung
- 6 Panzerschlauch (3/4") für Trinkwassernachspeisung
- 7 Trinkwasserfilter
- 8 Notüberlauf

Einsatzvoraussetzungen

- Die Entfernung vom Tank zum Haus sollte max. 12 m betragen. Ist die Entfernung größer als 12 m, zusätzlich die Ladepumpe für McRain einsetzen (siehe unten), oder alternativ die Pumpe Diver Evo (siehe Seite 41) verwenden.
- Die Saugleitung muss gleichmäßig steigend zum Haus hin verlegbar sein (keine Wellenverlegung).



Tauchdruckpumpe Diver Evo

- Pumpe für die Haus- und Gartennutzung, wird direkt im Tank montiert
- Mit der leistungsstarken Tauchdruckpumpe Diver Evo werden auch größere Entfernungen zwischen Tank und Gebäude überbrückt (bis zu 50 m)
- Hoher Bedienkomfort durch Ein- und Ausschaltautomatik
- Trockenlaufschutz

Bestell-Nr. RWZT9016 € 815,-

Technische Daten

Leistung 1.100 W, max. Förderhöhe 45 m, 4,5 bar, max. Fördermenge 6,0 m³/h, Druckstutzen 1" Innengewinde, Maße: Ø 163 mm, Höhe 493 mm, Schutzart IPX8

Zubehör

Anschluss-Set – für Hausanlagen Diver Evo

Zur Verbindung der Pumpe im Tank zum Hausanschluss

Lieferumfang: 25 m Druckrohr, 32 mm /1" als Rolle, Anschlussverschraubungen

Bestell-Nr. RWZT0023 € 190,-



- Mehr Förderleistung
- Geringer Stromverbrauch
- Schaltautomat integriert

Lieferumfang

- Pumpe mit integriertem Druckwächter
- Edelstahl-Feinfilter 0,5 mm Maschenweite
- 15 m Anschlusskabel und Schukostecker
- Entnahmeseil
- Tragegriff



Tauchdruckpumpe BlueRain Evo

Beschreibung

- Pumpe für die Gartenbewässerung, die Pumpe wird direkt im Tank montiert
- Hoher Bedienkomfort durch Ein- und Ausschaltautomatik
- Hohe Leistung bei geringem Stromverbrauch
- Trockenlaufschutz

Bestell-Nr. RWZT9015 € 560,-

Technische Daten

Leistung 1.100 W, max. Förderhöhe 45 m, 4,5 bar, max. Fördermenge 6,0 m³/h, Druckstutzen 1" Innengewinde, Maße: Ø 163 mm, Höhe 493 mm, Schutzart IPX8

- Geringer Stromverbrauch
- Schaltautomat integriert

Lieferumfang

- Pumpe mit integriertem Druckwächter
- 15 m Anschlusskabel und Schukostecker
- Entnahmeseil
- Tragegriff



Automatische Trinkwassernachspeisung ATN

- Kompletter Bausatz zur Trinkwassernachspeisung
- Freier Trinkwasserauslauf gemäß EN 1717 und DIN 1988
- Konduktive, zuverlässige Messmethode sorgt für bedarfsgerechte Nachspeisung
- Tankinstallation in 12 V Niederspannung
- Nachspeisung bis ca. 2,4 m³/h (bei 1 bar)
- Zulaufleitung zum Tank DN 50 bauseits

Bestell-Nr. RWZT9004 € 590,-

Lieferumfang

- Steuergerät IP 65 mit Anschlusskabel
- Magnetventil 1/2"
- 30 m Sensorleitung
- Wand- und Montagehalterung
- Perlator für geräuscharme Nachspeisung



ZUBEHÖR

für die Regenwasser-Nutzung



Wanddurchführung

- Verhindert Feuchtigkeitsschäden im Innenbereich (nicht bei drückendem Wasser verwenden)

Ausführung DN 110 (z. B. für Hausanlage McRain)

- **Lieferumfang:** Dichtmanschette (DN 110) mit Durchführungen für Saug- oder Druckleitung, inkl. Futterrohr mit Beschichtung für kraftschlüssige Verbindung zum Mauerwerk

Bestell-Nr. RWZT0006 € 210,-

Ausführung DN 160 (z. B. für Hausanlage Diver)

- **Lieferumfang:** Dichtmanschette (DN 160) mit Durchführungen für Saug- oder Druckleitung und Nachspeisung

Bestell-Nr. RWZT0007 € 210,-

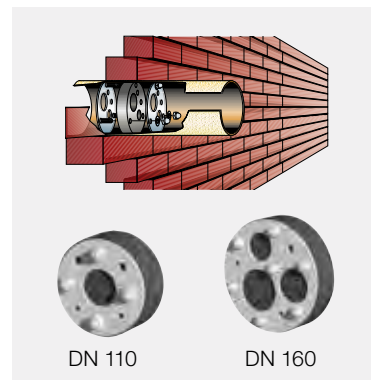

Spezial-Saugset

- Komplettes flexibles Saugset zur Entnahme des saubersten Wassers kurz unter der Wasseroberfläche, optimiert die Betriebssicherheit jeder Regenwasseranlage
- **Lieferumfang:** Schwimmkugel, Rückflussverhinderer, Ansaugfilter aus Edelstahl und Schlauch 1", Länge 2 m

Mit Feinfilter 0,5 mm

Bestell-Nr. RWZT0002 € 280,-

Mit Grobfilter 1,2 mm

Bestell-Nr. RWZT0001 € 190,-



Pegel- und Kontrollanzeige Wimpi

- Die praktische und einfache Art den Füllstand zu messen
- Sie haben Ihren Regenwasservorrat jederzeit im Blick
- Beim Sickeriglu System Profi, zur Füllstands- und Funktionsüberwachung einsetzbar
- **Lieferumfang:** Hochwertige, ineinander schraubbare Aluminiumstäbe, Führungsrohr mit Kappe, wetterfester Anzeigewimpel, Auftriebskugel, Füllstandsmarkierung, Dichtung DN 50

Bestell-Nr. RWZT0009 € 170,-



Tankdichtung

- Zum Einbau in die Tankwandung

DN 50: Bestell-Nr. RWZT0032 € 30,-

DN 110: Bestell-Nr. RWZT0019 € 35,-

DN 160: Bestell-Nr. RWZT0020 € 50,-

DN 200: Bestell-Nr. RWZT0021 € 60,-

DN 300: Bestell-Nr. RWZT0033 € 80,-



Kennzeichnungsset

- Für die vorschriftsmäßige Kennzeichnung von Regenwasserleitungen und Entnahmestellen
- **Lieferumfang:** Gravurschild, Hinweisschilder, Hinweisaufkleber, Klebefahnen, Trassenband

Bestell-Nr. RWZT0005 € 60,-



Siphon als Tanküberlauf

- Sogeffekt durch abgeschrägte Überlaufkante, Schwimmpartikel werden entfernt
- Geruchsstopp bei Anschluss des Überlaufes an den Kanal
- Mit Nagetiersperre aus Edelstahl
- Aus umweltfreundlichem Polyethylen

Mit Anschluss Zulauf DN 110: Bestell-Nr. RWZT0004 € 150,-

Für den Einsatz in Großanlagen (NEO Tanks mit Domöffnung DN 800)

Mit Anschluss Zulauf DN 160: Bestell-Nr. RWZT0042 € 435,-

Mit Anschluss Zulauf DN 200: Bestell-Nr. RWZT0043 € 435,-



Strömungskontrollierter Zulauftopf

- Verhindert Verwirbelungen von abgelagerten Partikeln und reichert das Wasser mit Sauerstoff an, das Wasser im Tank bleibt klar und sauber
- Aus umweltfreundlichem Polyethylen

Mit Anschluss Zulauf DN 110: Bestell-Nr. RWZT0003 € 80,-

Für den Einsatz in Großanlagen (NEO Tanks mit Domöffnung DN 800)

Mit Anschluss Zulauf DN 160: Bestell-Nr. RWZT0044 € 355,-

Mit Anschluss Zulauf DN 200: Bestell-Nr. RWZT0045 € 355,-



Elektronische Füllstandsanzeige

- Einfache Messung der Füllstandshöhe im Tank durch rote Drucktaste, einfachste Installation der Messleitung im Leerrohr
- Anzeige bis 2,5 m Füllhöhe, Füllstand in cm, Toleranz: +/- 1 cm, Messprinzip: hydrostatischer Druck
- Maße: 100 mm x 60 mm x 25 mm
- **Lieferumfang:** Gerät 9 V Blockbatterie Alkaline, Anschlussschlauch, 3 m Silikonschlauch mit Gewicht zur Fixierung im Tank, 20 m Messleitung Ø 4 mm, Klebepunkte für Fixierung

Bestell-Nr. RWZT0010 € 355,-



Sonderanfertigungen für alle Erdtanks

Zusätzliche Anschlüsse bis DN 300 (nach individueller Absprache)

Stutzen einschweißen (gemäß Kundenvorgabe)	Bestell-Nr.	Preis €
Stutzen DN 110 einschweißen	AWRZ3103	250,-
Stutzen DN 160 einschweißen	AWRZ3153	260,-
Stutzen DN 200 einschweißen	AWRZ3203	270,-
Stutzen DN 250 einschweißen	AWRZ3253	335,-
Stutzen DN 300 einschweißen	AWRZ3303	400,-

Dichtung montieren (gemäß Kundenvorgabe)	Bestell-Nr.	Preis €
Dichtung DN 110 montieren	AWRZ3101	105,-
Dichtung DN 160 montieren	AWRZ3151	130,-
Dichtung DN 200 montieren	AWRZ3201	140,-

Schacht / Zwischenring aufschweißen (nur zusammen mit Tank bestellbar)

werkseitig wasserdicht auf Tank aufschweißen, pro Element

Bestell-Nr. ROMT2010 € 50,-

AUSBAU- UND TECHNIKPAKETE

Für bestehende Tanks

Ausbau- und Technikpaket Gartenanlage

Ausbau- und Technikpaket Basic (Für alle Erdtanks, außer F-Line 7.500 L)

Lieferumfang

- Filterkorb im Tank (Für Flachtanks steckbar, für BlueLine Tanks zum Hängen)
- Siphon inkl. Tierschutz
- 4 m Druckschlauch
- Tauchdruckpumpe GARDENA, 550 W, max. Förderhöhe: 23 m (2,3 bar), max. Fördermenge: 4.700 l/h, Ein- und Ausschaltautomatik, 10 m Kabel

Basic für alle Flachtanks (außer F-Line 7.500 L): **Bestell-Nr.** RWNG0010 € 515,-
Basic für alle Erdtanks BlueLine: **Bestell-Nr.** RWBG0010 € 515,-



Ausbau- und Technikpaket Evo (Für alle Erdtanks, außer F-Line 7.500 L)

Lieferumfang

- Filterkorb im Tank (Für Flachtanks steckbar, für BlueLine Tanks zum Hängen)
- Siphon inkl. Tierschutz
- 4 m Druckschlauch
- Tauchdruckpumpe BlueRain Evo, 1.100 W, max. Förderhöhe: 45 m (4,5 bar), max. Fördermenge: 6.000 l/h, Ein- und Ausschaltautomatik, 15 m Kabel

Evo für alle Flachtanks (außer F-Line 7.500 L): **Bestell-Nr.** RWNG0020 € 795,-
Evo für alle Erdtanks BlueLine: **Bestell-Nr.** RWBG0020 € 795,-



Ausbau- und Technikpaket Profi

Lieferumfang

- Filterschacht FI-1 inkl. Filtergehäuse, wird auf dem Tankdom installiert, plus Zulaufkopf im Tank (KG-Rohr dazwischen bauseits)
- Siphon inkl. Tierschutz
- 4 m Druckschlauch
- Tauchdruckpumpe BlueRain Evo, 1.100 W, max. Förderhöhe: 45 m (4,5 bar), max. Fördermenge: 6.000 l/h, Ein- und Ausschaltautomatik, 15 m Kabel

Bestell-Nr. RWNG0030 € 1.180,-



Ausbau- und Technikpaket Hausanlage

Ausbau- und Technikpaket Diver

Lieferumfang

- Filterschacht FI-2 inkl. Filtergehäuse, wird auf dem Tankdom installiert, plus Zulaufkopf im Tank (KG-Rohr dazwischen bauseits)
- Tauchdruckpumpe Diver Evo, mit integriertem Druckwächter und Edelstahl-Feinfilter, 1.100 W, max. Förderhöhe: 45 m (4,5 bar), max. Fördermenge: 6.000 l/h, Ein- und Ausschaltautomatik, 15 m Kabel
- Kennzeichnungs-Set

Bestell-Nr. RWNH0020 € 1.560,-



Ausbau- und Technikpaket McRain

Lieferumfang

- Filterschacht FI-2 inkl. Filtergehäuse, wird auf dem Tankdom installiert, plus Zulaufkopf im Tank (KG-Rohr dazwischen bauseits)
- Spezial-Saugset (mit Feinfilter 0,5 mm)
- Regenwasserzentrale McRain, Hauswasserwerk, Anlagensteuerung und interne Trinkwassernachspeisung, in einem Gerät anschlussfertig vormontiert
- Kennzeichnungs-Set

Bestell-Nr. RWNH0010 € 3.050,-



OBERIRDISCHER REGENSPEICHER

Kellertank – Für die Haus- und Gartennutzung

Basis-Filtertank und Erweiterungstank

- Monolithischer PE-Tank zur Aufstellung im Keller, Schuppen oder in der Garage (passt durch jede Normtür 80 cm)
- Ideal zur Nachrüstung bei bestehenden Gebäuden
- Beliebig erweiterbar bis zu jedem Speichervolumen (Das System besteht immer aus einem Basis-Filtertank sowie beliebig vielen Erweiterungstanks)

Technische Daten:

Volumen: 800 L*, Farbe: grau Maße: Breite 780 mm, Höhe 1560 mm, Tiefe 780 mm, Anschluss: DN 110, Gewicht 35 kg

Ausstattung Basis-Filtertank

- 1 Kellertank 800 L
- 2 Edelstahl-Spaltsiebfilter DN 110 (Durchlassweite 0,8 mm)
- 3 Überlaufsiphon
- 4 Beruhigter Zulauf
- 5 Überlaufanschluss DN 110

Ausstattung Erweiterungstank

Erweiterungstank 800 Liter inkl. Kopplungsset



Kellertank	Bestell-Nr.	Preis €
Basis-Filtertank 800 Liter*	RWOS0810	1.185,-
Erweiterungstank 800 Liter*	RWOS0811	670,-

Zubehör

Anschlusspaket für eine Saugpumpe

Bestell-Nr. RWOS0011 € 130,-

Füllstandsanzeige für Kellertanks

Bestell-Nr. RWOS0012 € 75,-

Kellertank-Kompletanlage

Regenwasser wird über ein Fallrohr in den Keller-Basistank geleitet. Der Edelstahlfilter im Basistank sorgt für höchste Wasserqualität. Das gereinigte Regenwasser wird über die Pumpe im Tank zu den Verbrauchsstellen im Haus und Garten gepumpt. Bei leerem Tank kann dieser manuell mit Trinkwasser aufgefüllt werden. Alternativ ist eine Trinkwassernachspeisung optional als Zubehör erhältlich. Die Anlage kann mit beliebig vielen Erweiterungstanks vergrößert werden.

Lieferumfang Kompletanlage

- 1 1 x Basis-Filtertank 800 L (Ausstattung siehe links)
- 2 1 x Erweiterungstank 800 L inkl. Kopplungsset
- 3 Tauchdruckpumpe BlueRain Evo, 1100 W, max. Förderhöhe: 45 m (4,5 bar), max. Fördermenge: 6000 l/h, Ein- und Ausschaltautomatik, 15 m Kabel
- 4 Pumpen-Anschlusspaket für die Tauchdruckpumpe
- 5 Kennzeichnungsset



Kellertank Kompletanlage	Bestell-Nr.	Preis €
1.600 Liter (2 x 800 Liter)*	RWOS1652	2.295,-

Zubehör

Automatische Trinkwassernachspeisung ATN 100

(siehe Seite 41)

Bestell-Nr. RWZT9004 € 590,-

Füllstandsanzeige für Kellertanks

Bestell-Nr. RWOS0012 € 75,-

*Gesamtraumvolumen. Das Nennvolumen weicht bei Nutzung des Basis-Filtertanks um bis zu ca. 10 % vom Gesamtraumvolumen ab.

A photograph showing the lower legs and feet of a person wearing dark blue trousers and bright blue rubber boots. The person is standing in a shallow, grassy pond or stream. The water is clear, and the surrounding area is filled with green grass and small plants. A blue banner with white text is overlaid on the image.

RÜCKHALTUNG VON REGENWASSER



RETENTION

Übersicht Rückhaltung und Rückhaltung kombiniert mit Nutzung	Seite 48 - 49
Retentionstank NEO	Seite 50
Retentionstank Kombi NEO	Seite 51
Retentions-Gartenanlage Kombi NEO	Seite 52
Retentions-Hebeschacht	Seite 53

RETENTION

Regenwasser-Rückhaltung



Rückhaltung zur Kanalentlastung

Im privaten und öffentlichen Bereich nimmt die Rückhaltung von Niederschlagswasser und die anschließende gedrosselte Abgabe ins Kanalnetz eine immer wichtigere Stellung in der Regenwasserbewirtschaftung ein. Die Auflagen für Städte und Gemeinden bei neuen Bauvorhaben werden fortwährend strenger und zur verpflichtenden Auflage, um zu verhindern dass bei Starkregen die Kanalsysteme überlastet werden. Angesichts der Flächenknappheit in städtischen Bereichen ist nicht genug Platz für offene Rückhaltezone. Das bedeutet in der Regel, dass unterirdische Rückhalteanlagen installiert werden müssen, um die Baugenehmigung zu erhalten. Hier ist ein Retentionstank die Lösung. Der Tank nimmt die Niederschläge auf und eine schwimmende Abflussdrossel sorgt für eine regelmäßige, genau definierte Abflussmenge in den Kanal. Der Kanal und die Klärwerke werden somit entlastet. Die REWATEC Retentionstanks verfügen zudem über einen Notüberlauf, der ein Überlaufen des Speichers verhindert.

Regenwasser-Rückhaltung

Grafikbeispiel: Retentionstank **NEO**
mit Filterkorb (optionales Zubehör)

Rückhaltung	Nutzung
✓	-

1 + 2 Anschlussfertig vormontiert

**Retentionstanks
Seite 50**

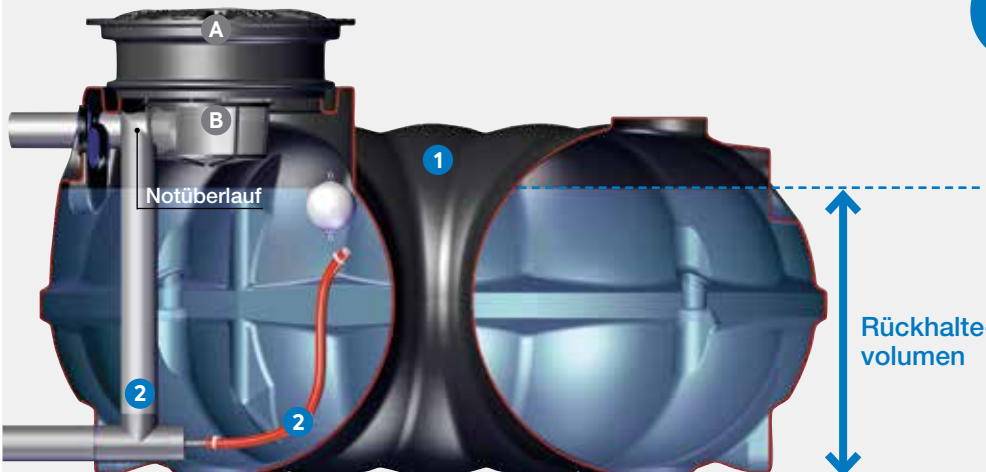

Produkt-Video
Retention
rewaterc.de/videos/



Im Lieferumfang enthalten

- 1** Retentionstank NEO
- 2** Retentionsdrossel DN 110 mit schwimmender Ablauföffnung, inkl. Notüberlauf, anschlussfertig vormontiert

Bitte extra bestellen

- A** Schachtverlängerung und Tankabdeckung nach Wahl

Zubehöreffempfehlung

- B** Filterkorb

Hinweis

Beachten Sie bei der Planung auch die Kanalanschlusstiefe

Liegt der Kanal zu hoch, dann ist der Retentions-Hebeschacht die ideale Lösung (siehe Seite 53). Eine Pumpe im Tank befördert automatisch das Regenwasser in den höher liegenden Schacht. Der Drosselablauf im Schacht kann so das gedrosselte Wasser deutlich flacher an den Kanal weiterleiten.

Retentionstanks sind Sonderanfertigungen nach Kundenvorgabe

Individuell angepasst nach Rückhaltevolumen und Ablaufvolumenstrom. Die Daten für Rückhaltevolumen und Ablaufvolumenstrom (in Litern pro Sekunde) werden benötigt und in der Regel von der Gemeinde vorgegeben.



RETENTION UND NUTZUNG

Rückhaltung kombiniert mit Nutzung



Zur Kanalentlastung und Regenwassernutzung

Sie müssen einen Retentionstank einbauen, wollen aber nicht auf die Vorzüge einer Regenwassernutzungsanlage verzichten? **Für die Kombination aus Regenrückhaltung und Regenwassernutzung empfiehlt es sich, den Tank je nach Bedarf und gewünschtem Nutzvolumen etwas größer zu wählen.** So kann neben dem benötigten Rückhaltevolumen auch noch ein Teil des Regenwassers genutzt werden. Zum Beispiel für die Gartenbewässerung, Toilettenspülung, Waschmaschine und Reinigungsarbeiten. So lassen sich bis zu 50 Prozent Trinkwasser einsparen.

Rückhaltung und Nutzung

Grafikbeispiel: Retentionstank **Kombi NEO** mit Filterkorb (optionales Zubehör)

Rückhaltung	Nutzung
✓	✓

1 + 2 Anschlussfertig vormontiert

**Retentionstanks Kombi
Seite 51**

Produkt-Video
Retention und Nutzung
rewaterc.de/videos/

Im Lieferumfang enthalten

- 1** Retentionstank Kombi NEO
- 2** Retentionsdrossel DN 110 mit schwimmender Ablauföffnung, inkl. Notüberlauf, anschlussfertig vormontiert

Bitte extra bestellen

- A** Schachtverlängerung und Tankabdeckung nach Wahl

Zubehörempfehlung

- B** Filterkorb

Hinweise

Tipp für die Tankgröße

Wählen Sie den Tank etwas größer, entsprechend Ihrem gewünschtem Nutzvolumen.

Anlage Kombi (Retention und Nutzung für die Gartenbewässerung)

Für die Kombination aus Rückhaltung und Nutzung, siehe Seite 52.



Retentionstanks sind Sonderanfertigungen nach Kundenvorgabe

Individuell angepasst nach Rückhaltevolumen und Ablaufvolumenstrom. Die Daten für Rückhaltevolumen und Ablaufvolumenstrom (in Litern pro Sekunde) werden benötigt und in der Regel von der Gemeinde vorgegeben.



RETENTIONSTANK NEO

Regenwasser-Rückhaltung



NEO 3.000 - 55.000 L

Lieferumfang

- 1 Retentionstank NEO
Ausstattung: 3 x Anschlüsse DN 110 inkl. Dichtung, Domöffnung DN 600, (ab 7.100 L optional auch in DN 800 möglich, siehe Seite 33)
- 2 Retentionsdrossel DN 110 mit schwimmender Ablauföffnung, inkl. Notüberlauf, **im Tank anschlussfertig vormontiert**, Ablaufwert in Liter pro Sekunde wird **individuell nach Kundenvorgabe** ab Werk eingestellt

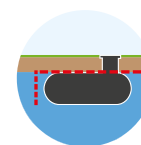
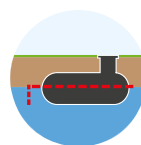
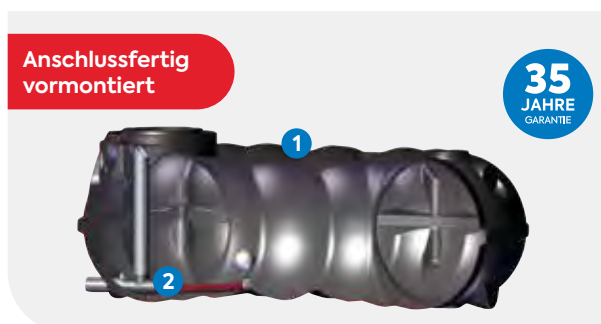

Grundwasserstabil

Standard bis **Tankmitte**, X-Line bis **Tankschulter**

NEO Standard

NEO X-Line

Tanktyp* NEO	Rückhalte- volumen (Zulauf DN 110)	Länge (mm)	Breite (mm)	Höhe inkl. Dom (mm)	Gewicht (Standard) (kg)	Bestell-Nr. Standard	Preis € Standard	Bestell-Nr. X-Line	Preis € X-Line
3.000 L	3.000 L	2340	2340	1180	110	RWNE3008	2.170,-	RWNE3008H	2.815,-
5.000 L	5.000 L	3400	2300	1245	170	RWNE5008	2.905,-	RWNE5008H	3.910,-
7.100 L	7.100 L	3370	2350	1460	295	RWNE7108	3.540,-	RWNE7108H	5.065,-
10.000 L	10.000 L	5420	2300	1415	340	RWNE10X8	5.050,-	RWNE10X8H	7.335,-
13.000 L	13.000 L	7020	2300	1415	450	RWNE13X8	6.615,-	RWNE13X8H	9.665,-
15.000 L	15.000 L	8020	2300	1415	510	RWNE15X8	7.250,-	RWNE15X8H	10.680,-
18.000 L	18.000 L	9620	2300	1415	620	RWNE18X8	8.710,-	RWNE18X8H	13.115,-
20.000 L	20.000 L	10620	2300	1415	660	RWNE20X8	9.625,-	RWNE20X8H	14.215,-
23.000 L	23.000 L	12220	2300	1415	790	RWNE23X8	11.245,-	RWNE23X8H	17.070,-
25.000 L	25.000 L	13220	2300	1415	850	RWNE25X8	12.185,-	RWNE25X8H	17.999,-
28.000 L	28.000 L	14820	2300	1415	960	RWNE28X8	13.460,-	RWNE28X8H	20.765,-
30.000 L	30.000 L	15820	2300	1415	1020	RWNE30X8	14.405,-	RWNE30X8H	21.395,-
35.000 L	35.000 L	18420	2300	1415	1190	RWNE35X8	16.765,-	RWNE35X8H	24.950,-
40.000 L	40.000 L	21020	2300	1415	1360	RWNE40X8	19.130,-	RWNE40X8H	28.480,-
45.000 L	45.000 L	23620	2300	1415	1530	RWNE45X8	21.350,-	RWNE45X8H	31.750,-
50.000 L	50.000 L	26220	2300	1415	1700	RWNE50X8	23.470,-	RWNE50X8H	35.160,-
55.000 L	55.000 L	28820	2300	1415	1870	RWNE55X8	25.880,-	RWNE55X8H	38.625,-

*Bis 15.000 Liter frachtfreie Lieferung innerhalb Deutschlands (Festland, unabgeladen). Informationen zu Tankvolumina und Berechnung der Tankgröße siehe rewaterc.de/service

Zulauf: 230 mm (Oberkante Einstiegsdom bis Rohrsohle, bei DN 110)

Bitte extra bestellen: Tankabdeckung und Schachtverlängerung nach Wahl (Seite 32 - 33).

Sonderanfertigungen nach individueller Absprache (Aufpreis)

Drossel DN 160 + 1 x Zulauf DN 160 (nur mit Tank)
Drossel DN 200 + 1 x Zulauf DN 200 (nur mit Tank)

Drossel DN 250 + 1 x Zulauf DN 250 (nur mit Tank)
Drossel DN 300 + 1 x Zulauf DN 300 (nur mit Tank)

Optional: Retentionstanks auch mit integrierter Rückstauklappe erhältlich. Fragen Sie uns.



Tipp: Retentionstanks auch als BlueLine und F-Line Tank erhältlich, siehe rewaterc.de

RETENTIONSTANK KOMBI NEO

Rückhaltung kombiniert mit Nutzung



Kombi NEO 3.000 – 55.000 L

Lieferumfang

- 1 Retentionstank Kombi NEO
Ausstattung: 3 x Anschlüsse DN 110 inkl. Dichtung, Domöffnung DN 600, (ab 7.100 L optional auch in DN 800 möglich, siehe Seite 33)
- 2 Retentionsdrossel DN 110 mit schwimmender Ablauföffnung, inkl. Notüberlauf, **im Tank anschlussfertig vormontiert**, Ablaufwert in Liter pro Sekunde wird **individuell nach Kundenvorgabe** ab Werk eingestellt

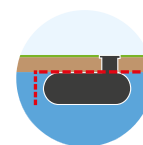
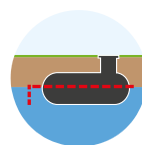

NEO Standard

NEO X-Line

Grundwasserstabil

Standard bis **Tankmitte**, X-Line bis **Tankschulter**

Tanktyp* Kombi NEO	Rückhalte- / Nutz- volumen	Länge (mm)	Breite (mm)	Höhe inkl. Dom (mm)	Gewicht (Standard) (kg)	Bestell-Nr. Standard	Preis € Standard	Bestell-Nr. X-Line	Preis € X-Line
3.000 L	Aufteilung von Rückhalte- / Nutzvolumen nach Kunden- angabe	2340	2340	1180	110	RWNE3009	2.170,-	RWNE3009H	2.815,-
5.000 L		3400	2300	1245	170	RWNE5009	2.905,-	RWNE5009H	3.910,-
7.100 L		3370	2350	1460	295	RWNE7109	3.540,-	RWNE7109H	5.065,-
10.000 L		5420	2300	1415	340	RWNE10X9	5.050,-	RWNE10X9H	7.335,-
13.000 L		7020	2300	1415	450	RWNE13X9	6.615,-	RWNE13X9H	9.665,-
15.000 L		8020	2300	1415	510	RWNE15X9	7.250,-	RWNE15X9H	10.680,-
18.000 L		9620	2300	1415	620	RWNE18X9	8.710,-	RWNE18X9H	13.115,-
20.000 L		10620	2300	1415	660	RWNE20X9	9.625,-	RWNE20X9H	14.215,-
23.000 L		12220	2300	1415	790	RWNE23X9	11.245,-	RWNE23X9H	17.070,-
25.000 L		13220	2300	1415	850	RWNE25X9	12.185,-	RWNE25X9H	17.999,-
28.000 L		14820	2300	1415	960	RWNE28X9	13.460,-	RWNE28X9H	20.765,-
30.000 L		15820	2300	1415	1020	RWNE30X9	14.405,-	RWNE30X9H	21.395,-
35.000 L		18420	2300	1415	1190	RWNE35X9	16.765,-	RWNE35X9H	24.950,-
40.000 L		21020	2300	1415	1360	RWNE40X9	19.130,-	RWNE40X9H	28.480,-
45.000 L		23620	2300	1415	1530	RWNE45X9	21.350,-	RWNE45X9H	31.750,-
50.000 L		26220	2300	1415	1700	RWNE50X9	23.470,-	RWNE50X9H	35.180,-
55.000 L		28820	2300	1415	1870	RWNE55X9	25.880,-	RWNE55X9H	38.625,-

*Bis 15.000 Liter frachtfreie Lieferung innerhalb Deutschlands (Festland, unabeladen). Informationen zu Tankvolumina und Berechnung der Tankgröße siehe rewaterc.de/service

Zulauf: 230 mm (Oberkante Einstiegsdom bis Rohrsohle, bei DN 110)

Bitte extra bestellen: Tankabdeckung und Schachtverlängerung nach Wahl (Seite 32 - 33).

Sonderanfertigungen nach individueller Absprache (Aufpreis)

Drossel DN 160 + 1 x Zulauf DN 160 (nur mit Tank)
Drossel DN 200 + 1 x Zulauf DN 200 (nur mit Tank)

Drossel DN 250 + 1 x Zulauf DN 250 (nur mit Tank)
Drossel DN 300 + 1 x Zulauf DN 300 (nur mit Tank)

Optional: Retentionstanks auch mit integrierter Rückstauklappe erhältlich. Fragen Sie uns.



Tipp: Retentionstanks auch als BlueLine und F-Line Tank erhältlich, siehe rewaterc.de

GARTENANLAGE KOMBI

Rückhaltung kombiniert mit Nutzung



 **Deutschland Favorit 2023**

- Mit Retentionsdrossel
- Für einen besonders flachen Einbau
- Praktische Wasserentnahme direkt im Tankdeckel (begehbbare Version)
- Mit Tauchdruckpumpe Standard GARDENA



Abbildung begehbbare Version

Anlage auch mit Tanktyp **F-Line** und **BlueLine** erhältlich, siehe rewaterc.de

Lieferumfang

- 1 Tank nach Wahl (NEO, BlueLine oder F-Line)
- 2 Abdeckung und Schacht Version **begehbar**: Tankabdeckung TwinCover, mit integriertem doppelten Wasseranschluss aus Messing (Klick-System), plus Schachtverlängerung VS 20, schwarz oder grün
oder Abdeckung und Schacht Version PKW-befahrbar: PKW-Komplett-Set 2 (max. Achslast 2,2 t), statt Tankdeckel TwinCover und Schacht VS 20 (kein Wasseranschluss im Tankdeckel enthalten, bitte extra bestellen)
- 3 Retentionsdrossel DN 110 mit schwimmender Ablauföffnung, inkl. Notüberlauf, anschlussfertig vormontiert
- 4 Filterkorb steckbar, wird auf das Zulaufrohr im Tank gesteckt
- 5 Tauchdruckpumpe **GARDENA** mit 4 m Druckschlauch, max. Förderhöhe: 23 m (2,3 bar), max. Fördermenge: 4.700 l/h, Motorleistung: 550 W, Ein- und Ausschaltautomatik, 10 m Kabel







Retentionstanks sind Sonderanfertigungen nach Kundenvorgabe



Individuell angepasst nach Rückhaltevolumen und Ablaufvolumenstrom. Die Daten für Rückhaltevolumen und Ablaufvolumenstrom (in Litern pro Sekunde) werden benötigt und in der Regel von der Gemeinde vorgegeben.



Tip: Das Stromkabel der Pumpe in einem Leer-/Schutzrohr DN 110 verlegen. Anschluss dafür ist am Tank vorhanden (Versorgungsrohr). Für einen tieferen Erdeinbau lassen Sie sich von uns beraten.

	Rückhalte- / Nutzvolumen	Begehbar Tankdeckel und Schacht schwarz 	Begehbar Tankdeckel und Schacht grün 	PKW-befahrbar PKW-Komplett-Set 2 			
Kombi NEO*		Bestell-Nr.	Preis €	Bestell-Nr.	Preis €	Bestell-Nr.	Preis €
1.500 L	Aufteilung von Rückhalte- / Nutzvolumen nach Kundenangabe	RWNR1510	2.604,-	RWNR1515	2.644,-	RWNR1517	2.819,-
3.000 L		RWNR3010	3.359,-	RWNR3015	3.399,-	RWNR3017	3.578,-
5.000 L		RWNR5010	4.079,-	RWNR5015	4.119,-	RWNR5017	4.289,-
7.100 L		RWNR7110	4.734,-	RWNR7115	4.774,-	RWNR7117	4.949,-
10.000 L		RWNR10X10	6.239,-	RWNR10X15	6.279,-	RWNR10X17	6.449,-
13.000 L		RWNR13X10	7.804,-	RWNR13X15	7.844,-	RWNR13X17	8.019,-
15.000 L		RWNR15X10	8.444,-	RWNR15X15	8.484,-	RWNR15X17	8.649,-

Größere Tanks auf Anfrage, siehe Seite 27.

Optional: Zwischenring	Bestell-Nr.	Preis €
Zur Verlängerung der Schächte für einen tieferen Erdeinbau		
Höhe 40 cm	RWDS0033	175,-
Höhe 60 cm	RWDS0043	260,-
Höhe 80 cm	RWDS0053	345,-

Zubehör	Bestell-Nr.	Preis €
Wasseranschluss für die PKW-befahrbare Variante (2 zur Auswahl)		
Wasserzapfsäule Premium, siehe Seite 19	RWZT0041	285,-
Wasserverteiler RainStar, siehe Seite 19	RWZT0016	170,-
LKW-Befahrbarkeit	siehe Seite 33	

RETENTIONS-HEBESCHACHT

Ideal bei hohem Kanalniveau

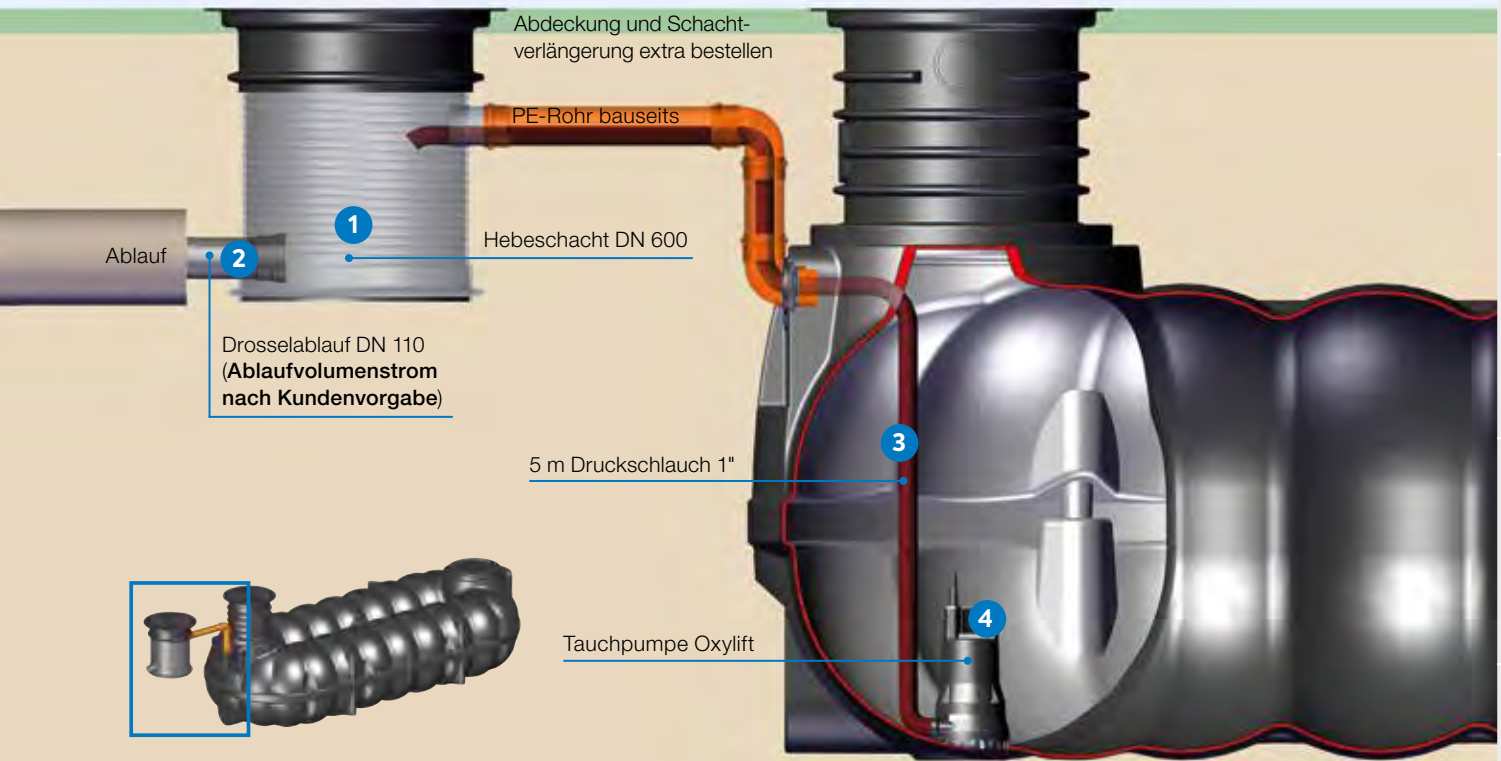

Grafikbeispiel: Retentions-Hebeschacht (mit Abdeckung begebar und Schachtverlängerung) vor dem Flachtank NEO

Beschreibung

Ihr Kanal liegt zu hoch für einen drucklosen Ablauf aus dem Tank?

Die Lösung dafür ist unser Hebeschacht mit integriertem Drosselablauf. Das Regenwasser im Tank wird über eine Tauchpumpe mit Schwimmerschalter in einen höherliegenden Schacht gepumpt. Das Wasser fließt danach gedrosselt, nach Vorgabe des zulässigen Ablaufvolumenstroms, in den Kanal. Pumpt die Pumpe zu viel Wasser in den Schacht, weil es nicht schnell genug durch die Drosselöffnung abfließt, läuft es solange wieder in den Tank zurück bis der Tank leer ist. Für die Verbindung zwischen Tank und Schacht ist ein Leerrohr bauseits zu stellen.



Tip: Wählen Sie einen Tank mit einem größeren Volumen, als für die Retention erforderlich ist. So kann neben dem benötigten Rückhaltevolumen auch noch ein Teil des Regenwassers genutzt werden, z. B. für Gartenbewässerung, Toilettenspülung, Waschmaschine und Reinigungsarbeiten. So lassen sich bis zu 50 % Trinkwasser einsparen.

Lieferumfang

- 1 Hebeschacht DN 600
- 2 Drosselablauf DN 110
(Ablaufwert in L pro Sekunde wird **individuell nach Kundenvorgabe** ab Werk eingestellt)
- 3 5 m Druckschlauch 1"
- 4 Marken-Tauchpumpe, Typ Oxylift Fabrikat Jung-Pumpe, mit Schwimmerschalter und Entnahmeseil, Förderung von sauberem Wasser und Schmutzwasser mit Festkörpergröße bis Ø 10 mm, max. Fördermenge 9 m³/h, max. Förderhöhe 5,8 m, 20 m Anschlusskabel

Bestell-Nr. RWHA0500 € 1.055,-

Bitte extra bestellen: Abdeckung und Schachtverlängerung, begebar oder PKW-befahrbar (Seite 32 - 33).

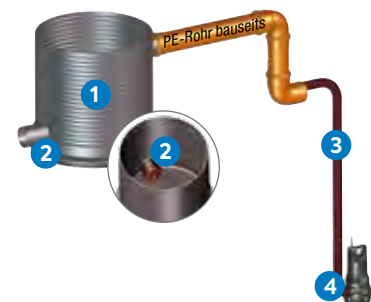

Retentions-Hebeschächte sind Sonderanfertigungen nach Kundenvorgabe

Individuell angepasst nach Rückhaltevolumen und Ablaufvolumenstrom. Die Daten für Rückhaltevolumen und Ablaufvolumenstrom (in Litern pro Sekunde) werden benötigt und in der Regel von der Gemeinde vorgegeben.



VERSICKERUNG VON REGENWASSER





VERSICKERUNGSANLAGEN

Versickerungsrigole NEO	Seite 56 - 57
Sickeriglu 900 Liter	Seite 58 - 59
Sickerbox 500 (für Großanlagen)	Seite 60 - 61
Sickerbox 210 Liter	Seite 62
Hebeanlage zur Oberflächenversickerung	Seite 63

VERSICKERUNG VON REGENWASSER

Versickerungsrigole NEO



Die dezentrale Versickerung vor Ort

Zur Kanalentlastung und Befreiung von der Versiegelungsgebühr

Die Versickerung von Regenwasser in den Boden, kann wegen versiegelten Flächen – die durch Gebäude, Parkplätze und Straßen entstehen – nicht mehr stattfinden. Die Kanalisation wird dann durch die Unmengen an Wasser überlastet und im Zuge dessen erhöht sich die Gefahr vor Hochwasser. Durch die versiegelten Flächen sinkt auch der Grundwasserspiegel, weil das Regenwasser in den Kanal fließt und nicht in den Boden. Mit der dezentralen Versickerung lassen Sie Ihr Regenwasser einfach auf Ihrem Grundstück versickern. Sie sparen Gebühren und die Kanalisation wird entlastet.

Die REWATEC Versickerungssysteme für Klein- und Großanlagen sind einfach und schnell eingebaut. Als Lösung für den Tanküberlauf bei Anlagen für Regenwasser, hat diese Methode und somit die Abkopplung vom Kanalnetz nur Vorteile. Wenn es um das Versickern von Wasser geht, bieten wir Lösungen wie die Sickerigole NEO, das Sickerigule und die Sickerboxen an.

Versickerungsrigole NEO

Ein Bauteil – Ein Hub – Fertig

- Extrem schneller Einbau – Kosten- und Zeitreduzierung
- Integrierter Revisions- und Kontrollschacht
- Individuelle Anschlussmöglichkeiten

Langfristige Betriebssicherheit

- Kein Vlies im Sickerbereich, welches sich zusetzt
- Einfache Kontrolle und Wartung durch Begehrbarkeit (ohne Kamera)
- Sickerfähigkeit wieder herstellbar



* Versickerungsrigolen NEO 10.000 - 55.000 L sind mit zwei Schachtzugängen, 7.100 L mit einem Schachtzugang ausgestattet.

7.100 – 55.000 LITER

Checkliste für Ihre Sicherheit und Qualität: Vergleichen Sie!

Wie wichtig ist Ihnen, dass die Anlage frei zugänglich ist?	<ul style="list-style-type: none"> Die Sickerrigole NEO ist über die Schachtzugänge am Anfang und Ende der Sickerrigole direkt zugänglich und komplett von innen begehbar. So kann die komplette Einheit einfach kontrolliert, gewartet und gereinigt werden. Natürlich kann die Rigole auch gespült und inspiziert werden. Durch die Schachtzugänge sind keine separaten Kontroll- und Wartungsschächte erforderlich.
Wie wichtig ist Ihnen ein einfaches und zeitsparendes Handling?	<ul style="list-style-type: none"> Die Sickerrigole NEO ist einfach und schnell eingebaut durch die kompakte flache Bauform. Keine zeitaufwendige Montage von einzelnen Sicker-elementen zu einer Einheit. Das verringert den Arbeits- und Zeitaufwand erheblich und spart Kosten.
Wie wichtig ist Ihnen die Betriebssicherheit bei Ihrer Anlage?	<ul style="list-style-type: none"> Die Sickerrigole NEO wird ringsum mit Kies bis zur Tankschulter verfüllt. So kann das Regenwasser direkt ohne Sperre in die umliegende Kiesummantelung versickern. Es wird nur eine Vlieslage oberhalb und seitlich der Kiespackung gelegt (nicht im Sickerbereich), um eine Verschläm-mung der Kiespackung dauerhaft zu verhindern. Das bietet Ihnen höchste und langfristige Sicherheit bei der Entwässerung.
Einbaubeispiel	<ul style="list-style-type: none"> Für eine Versickerungsanlage von 30.000 Litern ist nur eine Sickerrigole NEO (ein Bauteil) inkl. zwei Schachtzugängen erforderlich.

Ausstattung

Behälter mit Versickerungsbohrungen auf der unteren Seite, Domöffnung DN 600 (optional auch in DN 800 siehe Seite 33), 7.100 L: 1 Schachtzugang, 10.000 - 50.000 L: 2 Schachtzugänge) 1 x Zulauf DN 160 (größer auf Anfrage), 1 x Entlüftung DN 110 mit Dichtung (lose anbei)

Tanktyp*	Länge (mm)	Breite (mm)	Höhe Tankkörper (mm)	Höhe inkl. Dom (mm)	Gewicht (kg)	Zulauf ¹⁾ (mm)	Bestell-Nr.	Preis €
7.100 L	3370	2350	1260	1460	290	300	RWVS7100	3.215,-
10.000 L	5420	2300	1260	1415	340	280	RWVS10X0	4.715,-
13.000 L	7020	2300	1260	1415	450	280	RWVS13X0	6.295,-
15.000 L	8020	2300	1260	1415	510	280	RWVS15X0	6.940,-
18.000 L	9620	2300	1260	1415	620	280	RWVS18X0	8.665,-
20.000 L	10620	2300	1260	1415	660	280	RWVS20X0	9.295,-
23.000 L	12220	2300	1260	1415	790	280	RWVS23X0	10.700,-
25.000 L	13220	2300	1260	1415	850	280	RWVS25X0	11.850,-
28.000 L	14820	2300	1260	1415	960	280	RWVS28X0	13.180,-
30.000 L	15820	2300	1260	1415	1020	280	RWVS30X0	14.080,-
35.000 L	18420	2300	1260	1415	1190	280	RWVS35X0	16.435,-
40.000 L	21020	2300	1260	1415	1360	280	RWVS40X0	18.785,-
45.000 L	23620	2300	1260	1415	1530	280	RWVS45X0	21.015,-
50.000 L	26220	2300	1260	1415	1700	280	RWVS50X0	23.235,-
55.000 L	28820	2300	1260	1415	1870	280	RWVS55X0	25.655,-

*Bis 15.000 Liter frachtfreie Lieferung innerhalb Deutschlands (Festland, unabgeladen).

1) Zulauf (Oberkante Einstiegsdom bis Rohrsohle, bei DN 160)

Bitte extra bestellen: Tankabdeckung und Schachtverlängerung nach Wahl (Seite 32 - 33).

Zubehör: Anschlüsse bis DN 300 (Seite 43).



Tip: Wir empfehlen die Versickerungsrigole mit einem Vorfilter auszurüsten. Der Schmutzeintrag sollte vor dem Eintritt in die Versickerungsrigole auf ein Minimum reduziert werden. Die Vorfilter Maxi Plus und Terramax sind ideal für nachgelagerte Versickerungsanlagen geeignet (siehe Seite 35 - 36).

VERSICKERUNG VON REGENWASSER

Sickeriglu 900 Liter – System Standard



Kompaktes Sickeriglu System Standard

Die kompakte und raumsparende Bauform macht den Einbau sehr einfach. Daher eignet sich der Sickerschacht auch ideal zur Erweiterung Ihrer Anlage für Regenwasser. Die perforierte Sohle und Seitenwände ermöglichen die Versickerung des Regenwassers. Sie können auch viele Iglus verbinden und so erweitern.

Ideal auch zur Erweiterung von Regenwasser Garten- und Hausanlagen

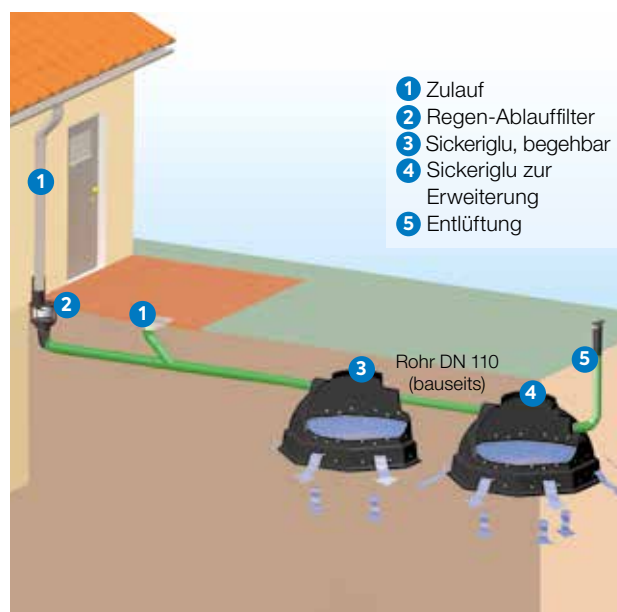
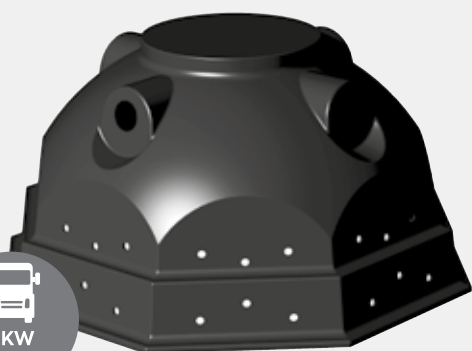

- 1 Zulauf
- 2 Regen-Ablauffilter
- 3 Sickeriglu, begehrbar
- 4 Sickeriglu zur Erweiterung
- 5 Entlüftung

Vorteile

- Preisgünstige Variante für Klein- und Großanlagen
- Großes Rückhaltevolumen von 900 Liter pro Sickeriglu, **ersetzt ca. 4 Tonnen Kiespackung**
- Kompakte, raumsparende Bauform
- Hohe Versickerungsleistung über Sohle sowie Seitenwände
- Beliebig (auch nachträglich) erweiterbar

Technische Daten

- Volumen: 900 Liter
- Maße: Breite 1537 mm, Höhe 814 mm
- Material: umweltfreundliches PE
- 2 Anschlussöffnungen für Zulauf und Kopplung DN 110
- Gewicht ca. 30 kg

Sickeriglu System Standard	Bestell-Nr.	Preis €
Sickeriglu 900 L 	RWVS0900	335,-
Paket 1.800 L (2 x 900 L) 	RWVS1800	660,-
Paket 2.700 L (3 x 900 L) 	RWVS2700	925,-
Paket 3.600 L (4 x 900 L) 	RWVS3600	1.185,-
Paket 4.500 L (5 x 900 L) 	RWVS4500	1.470,-

Sparpakete: Bis zu € 205,- sparen (bei 5 Sickeriglus)

Dimensionierung: siehe rechts Seite 59.

Optionales Zubehör

- Vorfilter für Sickeriglu (siehe Seite 34 - 35)
- Entlüftung DN 110, als Abschluss für externe Be- und Entlüftung

Bestell-Nr. RWVS0003 € 80,-



Tipp: Wir empfehlen den Einsatz eines Vorfilter, siehe Seite 34 - 35. Es muss gewährleistet sein, dass keine groben Verschmutzungen in die Versickerungsanlage gelangen. Wird der Tanküberlauf unserer Gartenanlagen an die Versickerung angeschlossen, kann auf einen weiteren Filter verzichtet werden.

VERSICKERUNG VON REGENWASSER

Sickeriglu 900 Liter – System Profi

Mehr Sicherheit mit dem Sickeriglu System Profi

Viele Versickerungsanlagen bergen Risiken, die schlimme Folgen haben können. Verstopfungen können teure Wasserschäden verursachen. Das Problem vieler Systeme liegt darin, dass keine Zugangsmöglichkeiten für Kontrolle und Reinigung vorhanden sind. Das System Profi besteht immer aus einem Iglu mit Revisionsschacht für Kontrolle, Wartung und Reinigung sowie beliebig vielen Iglus zur Erweiterung, die verbunden werden. Anfallende Schmutzstoffe treten ausschließlich im Iglu mit dem Revisionsschacht auf, der durch den Schacht gereinigt werden kann. Durch den Einsatz eines Tauchrohrs können Sink- und Schwebstoffe nicht in die Erweiterungsiglus gelangen. Das System Profi ist zudem das einzige Versickerungssystem mit der Option auf eine zusätzliche, oberirdische Kontrollanzeige, die eine mögliche Verstopfung der Anlage signalisiert.

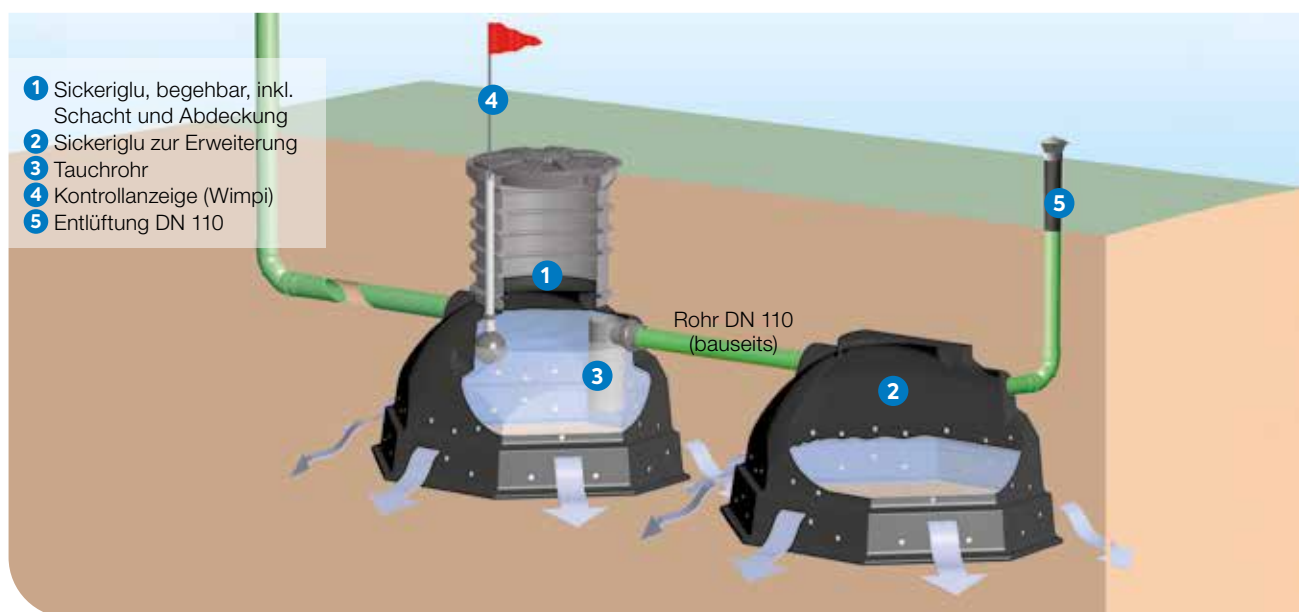

- 1 Sickeriglu, begehrbar, inkl. Schacht und Abdeckung
- 2 Sickeriglu zur Erweiterung
- 3 Tauchrohr
- 4 Kontrollanzeige (Wimpi)
- 5 Entlüftung DN 110

Vorteile

- Wartungs- und Inspektionsmöglichkeiten über den Revisionsschacht im ersten Iglu (Höhe 600 mm, kürzbar)
- Einfache Kontrolle von Füllstand und Funktion
- Einziges Versickerungssystem mit Option auf zusätzliche, oberirdische Kontrollanzeige (signalisiert eine mögliche Verstopfung der Anlage)

Dimensionierung

Die Dimensionierung ergibt sich aus den angeschlossenen (Dach-) Flächen, der Sickerfähigkeit des Bodens (K_f -Wert) und der angenommenen Regenspende. Die folgende Tabelle kann als grobe Richtlinie in Anlehnung an die DIN 1986-100 und DWA-A138 angesehen werden.

Bodentyp / Bezeichnung kf-Wert in m/s	anschließbare Fläche 100 m ² 200 m ² 300 m ²		
	Anzahl Sickeriglus		
1*10 ⁻³ / Grobsand	1	2	3
1*10 ⁻⁴ / Mittel- / Feinsand	2	4	6
1*10 ⁻⁵ / schluffiger Sand	3	6	8
1*10 ⁻⁶ / sandiger Schluff	4	7	10

Sickeriglu System Profi	Bestell-Nr.	Preis €
Begehrbar Sickeriglu inkl. Schacht VS 60 und Abdeckung TopCover	RWWS0901	670,-
PKW-begehrbar Sickeriglu inkl. PKW-Komplett- Set 1	RWWS0902	1.040,-
Sickeriglu 900 L zur Erweiterung	RWWS0900	335,-
Tauchrohr für Erweiterungsiglu	RWWS0002	80,-
Kontrollanzeige Wimpi	RWZT0009	170,-

LKW-Befahrbarkeit

siehe Seite 33 oder Einbauanleitung (rewaterc.de)



Infos zur Eigenplanung einer Versickerungsanlage

Auf Anfrage oder unter rewaterc.de/Service



Tipp: Wir empfehlen den Einsatz eines Vorfilters, siehe Seite 34 - 35. Es muss gewährleistet sein, dass keine groben Verschmutzungen in die Versickerungsanlage gelangen. Wird der Tanküberlauf unserer Gartenanlagen an die Versickerung angeschlossen, kann auf einen weiteren Filter verzichtet werden.

VERSICKERUNG VON REGENWASSER

Sickerbox 500



Das effektive Sickersystem für Großanlagen

Die Effizienz der Sickerbox 500 als Vielzweckversickerungssystem ergibt sich aus seiner genialen Konstruktion und dem neu entwickelten Compound-Material. Sie bringen statische Stabilität, niedriges Gewicht bei geringem Materialeinsatz in das System ein. Grundelement, Clips und Platten ergeben ein flexibel erweiterbares Baukastensystem. Die Anlage ist leicht zugänglich, einfach zu spülen und auch mit Schwerlastbefahrbarkeit mindestens 50 Jahre nutzbar. Das Baukastensystem erleichtert den Transport, den Einbau und auch eine nachträgliche Installation.

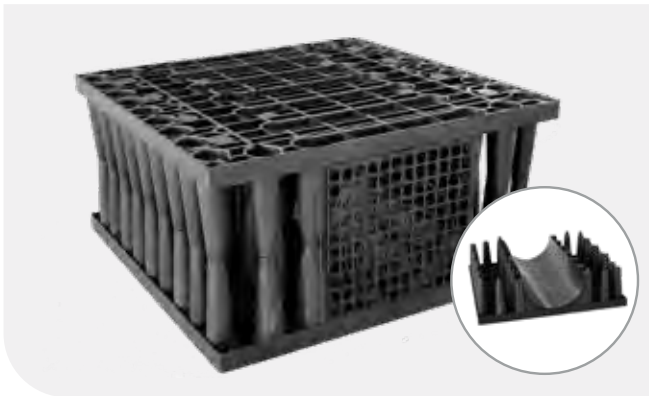

Vorteile der Sickerbox 500

Nachhaltigkeit

- Grundwassererneuerung sowie Präventivmaßnahmen gegen Überschwemmung
- Material: PE aus Recycling-Material, dass sich recyceln lässt
- 50 Jahre und mehr Materiallebensdauer

Stabile Baukasten-Konstruktion

- Höchste Stabilität bei geringem Gewicht
- Hohe Speicherkapazität: 96%
- Einfacher und schneller Einbau durch kleine, flache Baugrube
- Schwerlastbefahrbare Überbauung

Individuelle Angebote, flexible Planung

- Kostengünstigerer Einbau als Kanalnetzerweiterung
- Projektkosten reduzieren durch Vermeidung von Überdimensionierung
- Nachträglicher Einbau problemlos möglich

Kosteneinsparung

- Geringerer Zeit- und Materialverbrauch beim Einbau (keine Verdichtung mit Kies)
- Verringerung von Niederschlagsgebühren
- Platzsparende Bauweise, Lagerung & Transport, Stapelbarkeit der Grundelemente (Kastenhälften)

Einsatzbereiche



Freifläche



Parkplätze



Wohngebiete



Industrie- und Gewerbegebiete



Logistik - und Speditionshöfe



Containerumschlagplätze

SICKERBOX 500

Alle Elemente auf einen Blick

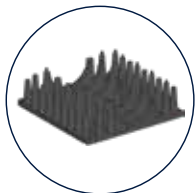

Das Grundelement der Sickerbox 500

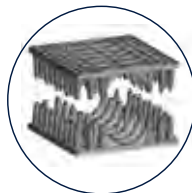

Zwei Grundelemente zusammengesteckt ergeben die Sickerbox 500

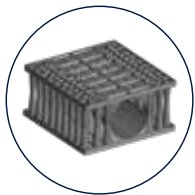

In der Mitte entsteht der Spül- und Sedimentationskanal mit 400 mm Durchmesser

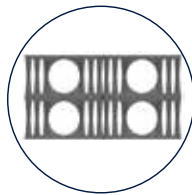

Das benötigte Speichervolumen wird durch Platzierung der Sickerbox 500 auf- und nebeneinander erreicht



Die einzelnen Blocks werden mit Doppel- oder Einfachclips stabil verbunden

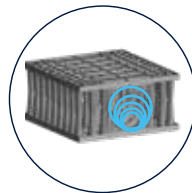

Seitenplatten / Deckseiten mit Aussparung und Anleitung für die verschiedenen Anschlussdurchmesser

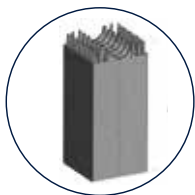

Gestapelte Grundelemente (GE), z.B. für den Transport; 40 GE pro Palette entsprechen 10 m³ Volumen

Nach ihren Anforderungen auswählen

Füllkörper

Länge: 1000 mm
Breite: 1000 mm
Höhe: 500 mm
Gewicht: 22 kg
Belastungsklasse SLW 60
Bruttospeichervolumen 0,5 m³
Nettospeichervolumen 0,475 m³
Speicherkoefizient 0,96

Bestell-Nr. RWVS0500

Grundelement

Länge: 1000 mm
Breite: 1000 mm
Höhe: 500 mm
Gewicht: 21 kg
Bohrung D 350 / 430 mm
Belastungsklasse SLW 60
Bruttospeichervolumen 0,5 m³
Nettospeichervolumen 0,475 m³
Speicherkoefizient 0,96

Bohrung 350 mm Bestell-Nr. RWVS0251

Bohrung 430 mm Bestell-Nr. RWVS0252

Adapter

Länge: 1000 mm
Breite: 1000 mm
Höhe: 500 mm
DN 450 / 670
Gewicht: 21 kg
Belastungsklasse SLW 60

DN 450 Bestell-Nr. RWVS0504

DN 670 Bestell-Nr. RWVS0503



Grundelement mit Bohrung 350 oder 430 mm

Zubehör (Kombinierend zum Gesamtpaket): siehe Prospekt Sickerbox 500, rewatec.de/kataloge/

VERSICKERUNG VON REGENWASSER

Sickerbox 210 Liter

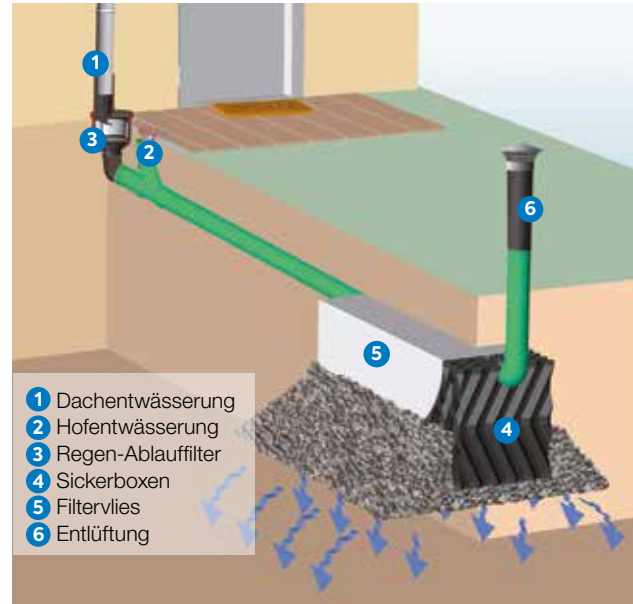
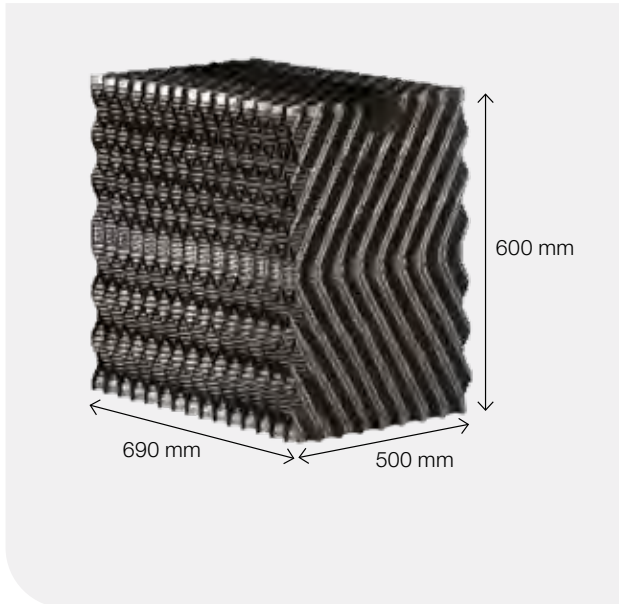

- 1 Dachentwässerung
- 2 Hofentwässerung
- 3 Regen-Abflussfilter
- 4 Sickerboxen
- 5 Filtervlies
- 6 Entlüftung

Vorteile

- Geringer Platzbedarf
- Einfacher und schneller Einbau
- Hohes Speichervolumen von 950 L pro m³ Sickerbox, ersetzt ca. 1 Tonne Kiespackung
- Spülbares Sickerrohr (bauseits)
- Beliebig erweiterbar (neben- oder hintereinander)

Technische Daten

Volumen: ca. 210 L, Material: Polypropylen (PP), Anschluss: DN 110, Gewicht ca. 6 kg

Dimensionierung

Die Dimensionierung ergibt sich aus den angeschlossenen (Dach-) Flächen, der Sickerfähigkeit des Bodens (K_f-Wert) und der angenommenen Regenspende. Die folgende Tabelle kann als grobe Richtlinie in Anlehnung an die DIN 1986-100 und DWA-A138 angesehen werden.

Bodentyp / Bezeichnung kf-Wert in m/s	anschließbare Fläche		
	100 m ²	200 m ²	300 m ²
	Anzahl Sickerboxen		
1*10 ⁻³ / Grobsand	4	9	13
1*10 ⁻⁴ / Mittel- / Feinsand	9	18	26
1*10 ⁻⁵ / schluffiger Sand	12	24	36
1*10 ⁻⁶ / sandiger Schluff	14	28	43

System Sickerbox begehbar	Bestell-Nr.	Preis €
Sickerbox ca. 210 L	RWVS0200	90,-
Vlies für Sickerbox 210 L	RWVS0001	45,-
Sickerpaket inkl. Vlies ca. 1.680 L (8 Boxen)	RWVS1600	600,-

Optionales Zubehör

- Vorfilter für Sickerbox (siehe Seite 34 - 35)
- Entlüftung DN 110, als Abschluss für externe Be- und Entlüftung

Bestell-Nr. RWVS0003 € 80,-



Bitte beachten

- Abstand zur Kellerwand sollte mindestens 3 m, zum Grundwasser mindestens 1 m betragen
- Genaue Dimensionierung nach DWA-A138 erforderlich
- Boxen sind begehbar bei Erdüberdeckung von mind. 300 mm, max. Erdüberdeckung 1 m.
- Sickerbox ist begehbar, befahrbare Systeme, siehe Sickeriglu Seite 59



Tipp: Wir empfehlen den Einsatz eines Vorfilter, siehe Seite 34 - 35. Es muss gewährleistet sein, dass keine groben Verschmutzungen in die Versickerungsanlage gelangen. Wird der Tanküberlauf unserer Gartenanlagen an die Versickerung angeschlossen, kann auf einen weiteren Filter verzichtet werden.

VERSICKERUNG VON REGENWASSER

Hebeanlage - Zur Oberflächenversickerung

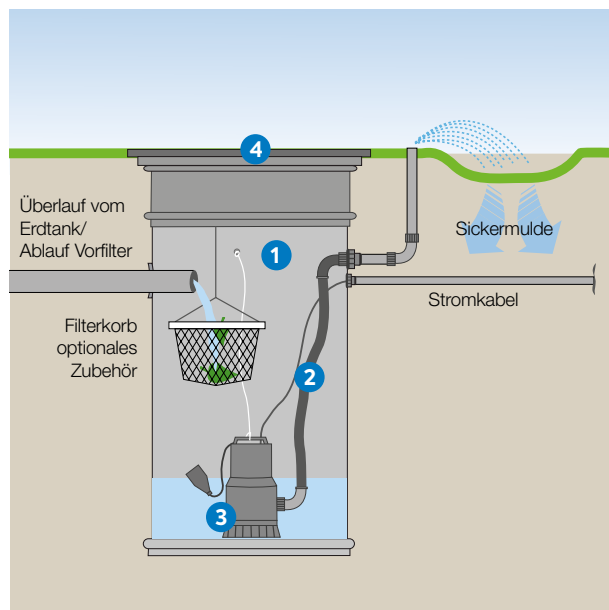
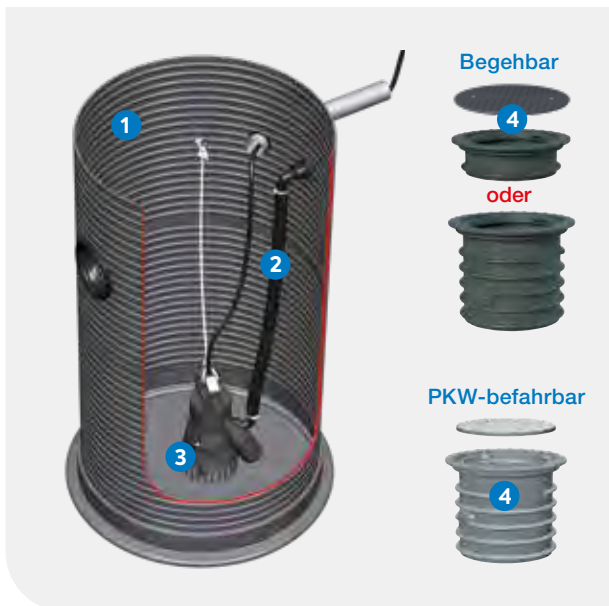

Oberflächen-Versickerung

Die Hebeanlage ist die Lösung, um bei einem Regenwasser-Erdtank das Überschusswasser an der Oberfläche versickern zu lassen. Das überlaufende Wasser aus dem Erdtank und Schmutzwasserablauf aus dem Regenwasserfilter wird in den Hebeschacht geleitet und von dort an die Oberfläche bzw. in eine Sickermulde gepumpt. Ist der Hebeschacht leer, schaltet die Pumpe ab und wartet bis eine bestimmte Füllhöhe wieder erreicht ist. Damit erhält der Boden genügend Zeit, in der das Wasser versickern kann. Staunässe wird vermieden, der Boden bleibt biologisch aktiv.

Lieferumfang

- 1 Hebeschacht DN 600
- 2 Druckschlauch 1" mit Wandverschraubung
- 3 Marken-Tauchpumpe, Typ Oxylift Fabrikat Jung-Pumpe, mit Schwimmerschalter und Entnahmeseil, max. Fördermenge 9 m³/h, max. Förderhöhe 5,8 m, Förderung von sauberem Wasser und Schmutzwasser mit Festkörpergröße bis Ø 10 mm, mit 20 m Anschlusskabel
- 4 **Abdeckung und Schacht Version begehbar:**
PE-Abdeckung TopCover und Schachtverlängerung VS 20 oder VS 60
oder Abdeckung und Schacht Version PKW-befahrbar:
PKW-Komplett-Set 2, statt Tankdeckel TopCover und Schachtverlängerung

Optionales Zubehör

Filterkorb (siehe Seite 37)

Vorteile

- Meistens keine Genehmigung für Oberflächen-/Muldenversickerung erforderlich
- Durchströmung der belebten Bodenschichten, dadurch biologische Reinigung des Wassers
- Geringer Wartungsaufwand
- Korrosionsfeste, äußerst langlebige Tauchdruckpumpe, automatische Steuerung über Schwimmerschalter
- Einfacher und kompakter Einbau durch geringes Gewicht und steckfertige Vormontage

Hebeanlage begehbar	Bestell-Nr.	Preis €
Mit Abdeckung TopCover und Schachtverlängerung VS 20	RWHA0301	1.150,-
Mit Abdeckung TopCover und Schachtverlängerung VS 60	RWHA0302	1.265,-

Hebeanlage PKW-befahrbar	Bestell-Nr.	Preis €
Mit Stahldeckel und Überfahrschacht BS 60	RWHA0303	1.440,-



Tip: Wir empfehlen den Einsatz eines Vorfilter, siehe Seite 34 - 35. Es muss gewährleistet sein, dass keine groben Verschmutzungen in die Versickerungsanlage gelangen. Wird der Tanküberlauf unserer Gartenanlagen an die Versickerung angeschlossen, kann auf einen weiteren Filter verzichtet werden.

LAGERUNG





SPEICHER FÜR SPEZIELLE ANWENDUNGEN

Löschwassertank NEO	Seite 66 - 69
Schacht Universal	Seite 70
Trinkwassertank NEO	Seite 71 - 72

LÖSCHWASSERBEHÄLTER NEO

Wasserspeicher in Flachbauweise

Für die effektive Sicherung des Brandschutzes

Die dezentrale Vorhaltung von Löschwasser hat in den letzten Jahren zugenommen und wird zudem vermehrt zur Vorschrift. In vielen Gemeinden oder Gewerbebetrieben ist die Löschwasserversorgung aus dem öffentlichen Trinkwassernetz nicht möglich. Für eine unabhängige und ergänzende Löschwasserversorgung sind unterirdische Großtanks hier eine außerordentlich zuverlässige und wirtschaftliche Option.

Die Löschwasserbehälter NEO bieten eine sehr gute Wasserspeicher-Lösung und sind mit Trink- oder Regenwasser befüllbar. Durch die flache Bauform und das leichte Gewicht ist der Transport und Einbau einfach und kostengünstig.

Beschreibung

- Lieferung inkl. aller Löschwasser-Zubehöerteile in Anlehnung an DIN 14230
- Kompletz begehbar über Einstiegsleiter zur Inspektion und Reinigung
- Für größere Volumina Verbindung mehrerer Behälter möglich (parallel oder in Reihe)
- Grundwasserstabil bis Tankmitte (NEO Standard), Grundwasserstabil bis Tankschulter (NEO X-Line), (gemäß Einbauanleitung)
- Anschlüsse und Verbindungsstutzen bis DN 300 (nach Absprache und individueller Kundenvorgabe)



Flexibler Löschwassertank

35
JAHRE
GARANTIE



Optional mit
zweitem Tankdom

Komplett begehbar

Über die Einstiegsleiter im
Domschacht DN 800,
zur Inspektion und Reinigung



Die Löschwasserbehälter NEO
werden individuell auf die
Kundenanforderungen abgestimmt
und komplett vorkonfektioniert.

Anschlüsse bis DN 300

Optional auch mit Anschlüssen
bis DN 300 nach Absprache

Verbindungsstutzen

Stutzen einschweißen zur Verbindung
mehrerer Behälter, nach individueller
Kundenvorgabe (bis DN 300)

KOPPLUNG VON MEHREREN BEHÄLTERN

Individuelle Lösungen

Möglichkeiten

- Einfache Kombination mehrerer Behältergrößen durch identische Tankhöhe
- Einfache Kopplung durch optionale Stützen bis DN 300 (Ab einer Anschlussgröße von DN 150 empfehlen wir eingeschweißte Stützen)

Vorteile Kopplung

- Herstellung größerer Volumina
- Vermeidung von Zusatzkosten durch Sondertransporte
- Bauliche Begrenzungen können individuell umgangen werden
- Minimale Einbautiefe gegenüber Rundtanks
- Einsatz von schweren Gerätschaften fallen ggf. weg

Kopplung parallel



Kopplung in Reihe



Kopplungsstellen

Individuelle Lösungen sind aufgrund der positiven Materialeigenschaften von PE auch an anderen Stellen möglich. Hierbei können auch auf den abgerundeten Flächen Stützen eingeschweißt werden. Durch die Kopplung im unteren Bereich der Behälter, ist ein gleichmäßiger Anstieg und Abfall des Wasserstands gewährleistet. Verbindungsrohre zwischen den Stützen sind bauseits zu stellen.

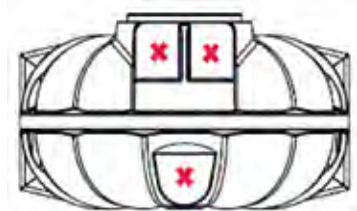

✗ Vorgesehene Kopplungsstellen

LÖSCHWASSERBEHÄLTER NEO

10.000 – 55.000 Liter

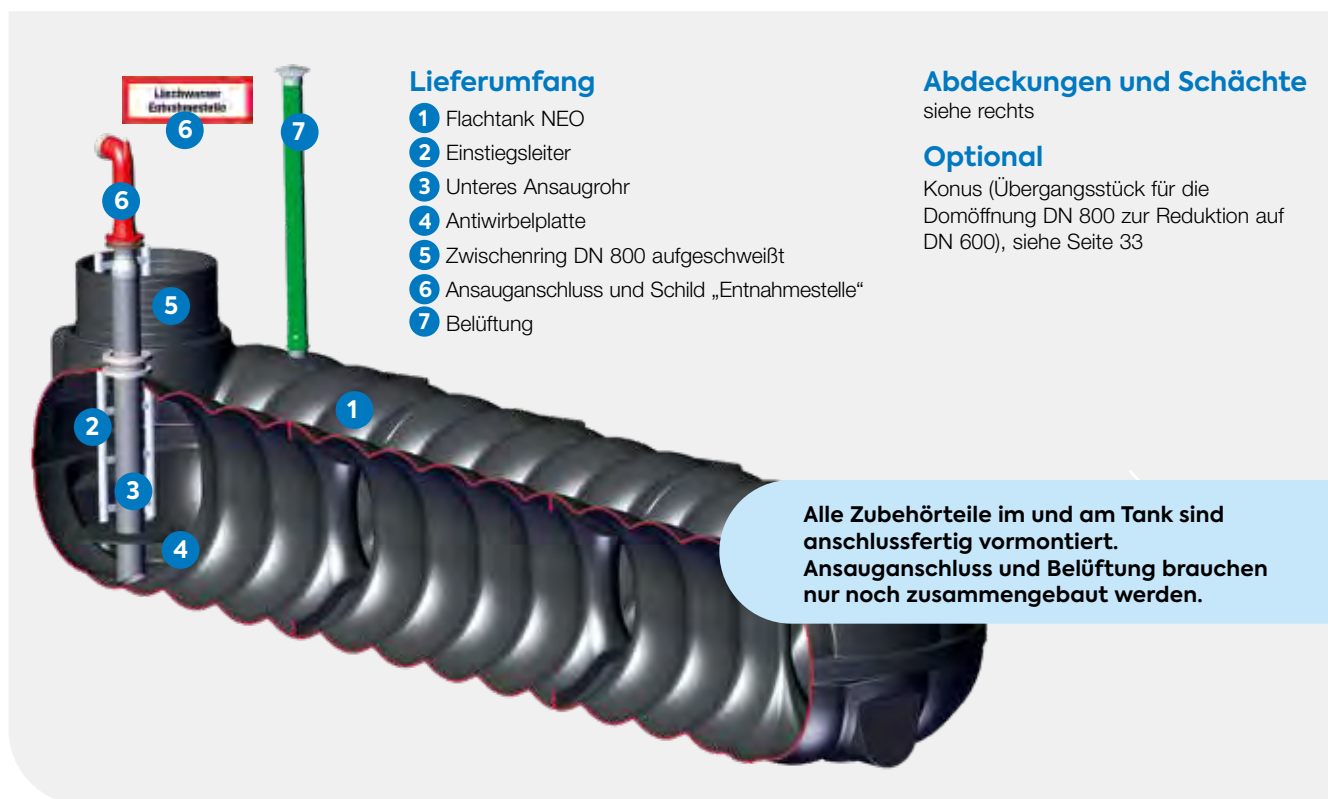

Lieferumfang

- 1 Flachtank NEO
- 2 Einstiegsleiter
- 3 Unteres Ansaugrohr
- 4 Antiwirbelplatte
- 5 Zwischenring DN 800 aufgeschweißt
- 6 Ansauganschluss und Schild „Entnahmestelle“
- 7 Belüftung

Abdeckungen und Schächte

siehe rechts

Optional

Konus (Übergangsstück für die Domöffnung DN 800 zur Reduktion auf DN 600), siehe Seite 33

Alle Zubehörteile im und am Tank sind anschlussfertig vormontiert. Ansauganschluss und Belüftung brauchen nur noch zusammgebaut werden.

Ausstattung

Domöffnung DN 800, 3 x Anschlüsse DN 110 mit Dichtung (optional auch mit Anschlüssen bis DN 300 nach Absprache, siehe Seite 43).

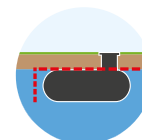
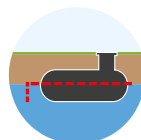

NEO Standard

NEO X-Line

Grundwasserstabil

Standard bis **Tankmitte**, X-Line bis **Tankschulter**

Nennvolumen*	Nutzvolumen	Länge (mm)	Breite (mm)	Höhe inkl. Dom (mm)	Gewicht (Standard) (kg)	Bestell-Nr. Standard	Preis € Standard	Bestell-Nr. X-Line	Preis € X-Line
10.000 L	8.980 L	5420	2300	1415	340	RWLW10X0	8.625,-	RWLW10X0H	10.935,-
13.000 L	11.800 L	7020	2300	1415	450	RWLW13X0	10.210,-	RWLW13X0H	13.295,-
15.000 L	13.630 L	8020	2300	1415	510	RWLW15X0	10.875,-	RWLW15X0H	14.270,-
18.000 L	16.540 L	9620	2300	1415	620	RWLW18X0	12.140,-	RWLW18X0H	16.800,-
20.000 L	18.360 L	10620	2300	1415	660	RWLW20X0	13.230,-	RWLW20X0H	17.799,-
23.000 L	21.230 L	12220	2300	1415	790	RWLW23X0	14.835,-	RWLW23X0H	20.655,-
25.000 L	23.050 L	13220	2300	1415	850	RWLW25X0	15.760,-	RWLW25X0H	21.610,-
28.000 L	25.920 L	14820	2300	1415	960	RWLW28X0	17.030,-	RWLW28X0H	24.335,-
30.000 L	27.640 L	15820	2300	1415	1020	RWLW30X0	17.999,-	RWLW30X0H	25.015,-
35.000 L	32.330 L	18420	2300	1415	1190	RWLW35X0	20.365,-	RWLW35X0H	28.550,-
40.000 L	36.970 L	21020	2300	1415	1360	RWLW40X0	22.720,-	RWLW40X0H	32.080,-
45.000 L	41.150 L	23620	2300	1415	1530	RWLW45X0	24.950,-	RWLW45X0H	35.345,-
50.000 L	46.400 L	26220	2300	1415	1700	RWLW50X0	27.145,-	RWLW50X0H	38.750,-
55.000 L	50.800 L	28820	2300	1415	1870	RWLW55X0	29.490,-	RWLW55X0H	42.225,-

*Bis 15.000 Liter frachtfreie Lieferung innerhalb Deutschlands (Festland, unabgeladen).

Zubehör: Anschlüsse bis DN 300 (Seite 43).

BEHÄLTER-ABDECKUNGEN UND SCHÄCHTE

Übergangsstück, Abdeckung und Schachtverlängerung

Konus (Übergang für Domöffnung / Schacht DN 800 zur Reduktion auf DN 600)

- Auf den Konus (Höhe 40 cm) sind alle Schächte DN 600 nach Wahl aufsetzbar

Bestell-Nr. RWDS1080 € 425,-



Abdeckung TopCover (begehbar)

- PE-Thermodeckel (DIN 1989), DN 600
- Mit professioneller Kindersicherung
- Dauerhaft belastbar bis 150 kg

Schwarz: Bestell-Nr. RWDS0066 € 130,-

Grün: Bestell-Nr. RWDS0066G € 150,-

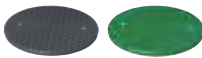

Beispiel Schachtaufbau begehbar mit VS 20

Abdeckung TopCover (DN 600)

Schachtverlängerung VS 20

Konus (Reduktion DN 800 auf DN 600)



Löschwasserbehälter mit Domöffnung / Schacht DN 800

Schachtverlängerung VS 20

Verlängert den Einstiegsschacht für einen tieferen Erdeinbau, Verlängerung bis zu 20 cm, Höhe 235 mm, Ø 600 mm, inkl. Dichtungsring

Schwarz: Bestell-Nr. RWDS0022 € 140,-

Grün: Bestell-Nr. RWDS0022G € 170,-



Abdeckung DN 800 (bauseits)

Alle Löschwasserbehälter sind mit einem aufgeschweißtem Schacht DN 800 ausgestattet. Eine Abdeckung DN 800 direkt auf den Schacht ist bauseits zu stellen.

Abdeckung DN 800 bauseits

Löschwasserbehälter mit Domöffnung / Schacht DN 800

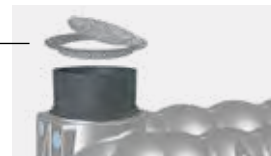

Weitere Abdeckungen (befahrbar)

PKW-Komplett-Set-1

- Max. Achslast 2,2 t
- Verlängerung 70 - 110 cm, für stufenlose Höhenverstellung
- Erdüberdeckung mind. 600 mm
- Bestehend aus: Stahldeckel, Überfahrschacht BS 60 und Zwischenring (600 mm Höhe) DN 600

Bestell-Nr. RWDS0049 € 755,-



Beispiel Schachtaufbau PKW-Komplett-Set-1

PKW-Set 1 DN 600

Konus (Reduktion DN 800 auf DN 600)

Löschwasserbehälter mit Domöffnung / Schacht DN 800



PKW-Komplett-Set-2

- Max. Achslast 2,2 t
- Verlängerung 60 cm
- Erdüberdeckung mind. 600 mm
- Bestehend aus: Stahldeckel, Überfahrschacht BS 60, DN 600

Bestell-Nr. RWDS0059 € 590,-



Vorbereitung LKW-befahrbar

- Max. Achslast 11,5 t (Belastungsklasse SLW 30)
- Erdüberdeckung mindestens 800 mm
- Bestehend aus: Zwischenring DN 600 (600 mm Höhe), inkl. Dichtungsring, zusätzlich bauseits Abdeckung Klasse D stellen

Bestell-Nr. RWDS0043 € 260,-



Abdeckung Klasse D bauseits



Weitere Informationen finden Sie im Prospekt "Löschwasserbehälter NEO"



SCHACHT UNIVERSAL

550 – 2.000 Liter

Beschreibung

Aus voll recycelbarem PE hergestellt, bietet der Schacht äußerst flexible Einsatzmöglichkeiten auf kleinem Raum und ist zweckgemäß erweiterbar. Die Schächte sind begehbar und PKW befahrbar.

- Sammelschacht für Regenwassernutzung
- Sickerschacht für Regenwasser
- Kontrollschacht für Reinigungs- und Wartungsarbeiten
- Pumpenschacht für Brunnen oder Regenwasseranlagen
- Wasserzählerschacht etc.

Volumen	Höhe (mm)	Breite Ø (mm)	Gewicht(kg)
550 L	910	1170	35
900 L	1270	1170	50
1.300 L	1710	1170	60
1.600 L	2030	1170	80
2.000 L	2390	1170	100



Sammelschacht

Ausstattung: Schachtöffnung DN 600, 2 Anschlussmöglichkeiten DN 110 mit 2 Dichtungen (lose)

Sammelschacht	Bestell-Nr.	Preis €
550 L	RWJU0699	565,-
900 L	RWJU1199	670,-
1.300 L	RWJU1499	925,-
1.600 L	RWJU1799	1.120,-
2.000 L	RWJU2099	1.380,-

Sickerschacht

Ausstattung: Inkl. Vlies (verhindert das Verschlammen der Schächte), Schachtöffnung DN 600, 2 Anschlussmöglichkeiten DN 110 mit 2 Dichtungen (lose), Versickerungsbohrungen

Sickerschacht	Bestell-Nr.	Preis €
550 L	RWJU0695	670,-
900 L	RWJU1195	790,-
1.300 L	RWJU1495	1.055,-
1.600 L	RWJU1795	1.255,-
2.000 L	RWJU2095	1.505,-

Für alle Universalschächte

Bitte extra bestellen

Tankabdeckung und Schachtverlängerung nach Wahl (Seite 32 - 33).

Optionales Zubehör

Filterkorb (siehe Seite 37 Regenwasser-Filter)

Optionales Zubehör

Spezialdichtung DN 110: Zum Koppeln mehrerer Schächte zur dauerhaft dichten Durchführung von Rohr DN 110 durch die Schachtwand und für den Einsatz als Kontrollschacht

Bestell-Nr. RWZT0019 € 35,-

TRINKWASSERTANK NEO

1.500 – 25.000 Liter

Beschreibung

- Behälter aus trinkwassertauglichem, recycelbarem PE; gemäß KTW-Prüfzeugnis und DVGW-Richtlinie W270
- Mit Spezial-Schraubdeckel aus PP abgedichtet, inkl. Gummidichtung, sowie Be- und Entlüftung
- Trinkwassertank immer in Verbindung mit einer begehbaren Abdeckung plus Schachtverlängerung, oder einer befahrbaren Abdeckung einsetzen
- Zulauf erfolgt mittels mitgelieferter Anschlussverschraubung 2"
- Begehrbar, PKW- und LKW-befahrbar



Im Lieferumfang enthalten

- 1 Flachtank NEO
- 2 Schraubdeckel mit Be- und Entlüftungsventil

Bitte extra bestellen

- A Tankabdeckung und Schachtverlängerung nach Wahl



NEO 3.000 L

NEO 15.000 L

Lieferumfang

- Flachtank NEO
- Schraubdeckel mit Be- und Entlüftungsventil
- Anschlussverschraubung aus PP 2" (lose mitgeliefert)

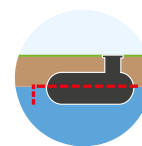

NEO Standard

Grundwasserstabil: Standard bis Tankmitte

Tanktyp* NEO	Länge (mm)	Breite (mm)	Höhe inkl. Dom (mm)	Gewicht kg (Standard)	Zulauf ¹⁾ mm	Überlauf ¹⁾ mm	Bestell-Nr. Standard	Preis €
1.500 L	1920	1920	810	50	220	275	RWTW1520	1.105,-
3.000 L	2340	2340	1180	110	220	270	RWTW3020	1.955,-
5.000 L	3400	2300	1245	170	240	290	RWTW5020	2.795,-
7.100 L	3370	2350	1460	290	230	270	RWTW7120	3.599,-
10.000 L	5420	2300	1415	340	230	270	RWTW10XU	5.355,-
15.000 L	8020	2300	1415	510	230	270	RWTW15XU	7.929,-
20.000 L	10620	2300	1415	660	230	270	RWTW20XU	10.705,-
25.000 L	13220	2300	1415	850	230	270	RWTW25XU	13.689,-

*Bis 15.000 Liter frachtfreie Lieferung innerhalb Deutschlands (Festland, unabgeladen).

Weitere Größen auf Anfrage

Bitte extra bestellen: Tankabdeckung und Schachtverlängerung nach Wahl (Seite 32 - 33).

SAMMELGRUBEN





ZUR LAGERUNG VON HÄUSLICHEM ABWASSER

PE-Behälter von 800 - 55.000 Liter	Seite 74
Mit DIBt-Zulassung	Seite 75 - 76
Mit Konformitätserklärung	Seite 77 - 78
Zubehör	Seite 79

HOCHBESTÄNDIGE BEHÄLTER

Für jeden Bedarf und jedes Grundstück

Die wichtigsten Fragen und Antworten

Wer braucht Abwasser-Sammelgruben

Sammelgruben sind die ideale Lösung für alle Grundstücke ohne Kanalanschluss, bei denen nur wenig oder unregelmäßig Abwasser anfällt, wie z.B.:

- Bei Kleingärten oder Wochenendhäusern
- Bei Wohnhäusern als Übergangslösung bis zum Kanalanschluss

Welche Behältergröße ist sinnvoll

Kleingarten / Wochenendhaus

- Durchschnittlicher Abwasseranfall pro Person und Tag: ca. 50 Liter (WC, Hände und Geschirr waschen)
- Erforderliches Volumen (nach Nutzungsgewohnheit): 250 bis 1.000 Liter pro Person
- Empfohlenes Abfuhrintervall: 2 - 3 mal pro Saison

Einfamilienhaus

- Durchschnittlicher Abwasseranfall pro Person und Tag: ca. 100 Liter
- Erforderliches Volumen (nach Nutzungsgewohnheit): 1.500 bis 2.000 L pro Person
- Empfohlenes Abfuhrintervall alle 2 - 4 Wochen

Vorteile Sammelgruben aus Polyethylen (PE)

- 100 % resistent gegenüber Gärssäften von häuslichem Abwasser, keine Beschichtung notwendig
- 100 % dicht, extrem robust und stabil
- Leichter Transport und Einbau
- Leicht zu reinigen und später ideal als Regenwassertank zu verwenden

Wichtig für Ihre Planung

Genehmigung: Bitte klären Sie mit den jeweiligen Behörden, welche Zertifikate für die Genehmigungen (z.T. regional unterschiedlich) notwendig sind. Wir bieten die DIBt-Zulassung oder eine Konformitätserklärung, siehe unten.

Bodenverhältnisse: Bei anstehendem Grund- oder Schichtenwasser bzw. sehr schweren Böden sind Tiefbauarbeiten manchmal schwierig. Besonders vorteilhaft sind hier die Behälter NEO, TORUS und TUBUS mit geringer Einbautiefe.

Bei besonders schwierigen Einbauverhältnissen fragen Sie nach unserer Produktlinie NEO X-Line (siehe Seite 27). Sie sind bis Tankschulter in Grundwasser einbaubar und auch ein Einbau in Lehmböden ohne Drainage ist möglich.

Mit DIBt-Zulassung

Deutsches Institut für Bautechnik

Allgemeine bauaufsichtliche Zulassung vom DIBt für häusliche Abwasser und Fäkalien. In einigen Bundesländern, wie z.B. Berlin ist die DIBt-Zulassung verbindlich vorgeschrieben.



Sammelgrube BlackLine (Seite 75)

- 5.200 - 10.000 Liter
- 25 Jahre Garantie
- Begehbar, Befahrbarkeit nach Absprache

Sammelgrube TORUS und TUBUS (Seite 76)

- 800 - 3.000 Liter
- 25 Jahre Garantie
- Begehbar, Befahrbarkeit nach Absprache

Mit Konformitätserklärung

Basierend auf Prüfberichten PIA (Prüfinstitut für Abwassertechnik)



Alle Behälter bestehen aus 100 % abwasserresistentem PE und sind auf Statik, Wasserdichtheit und Dauerhaftigkeit geprüft. Klären Sie bitte die örtlichen Genehmigungsbestimmungen mit der Konformitätserklärung bei Ihrer Behörde.

Sammelgrube BlueLine (Seite 77)

- 2.600 - 10.000 Liter
- 25 Jahre Garantie
- Begehbar, PKW- und LKW-befahrbar

Sammelgrube NEO (Seite 78)

- 1.500 - 55.000 Liter
- 35 Jahre Garantie
- Begehbar, PKW- und LKW-befahrbar

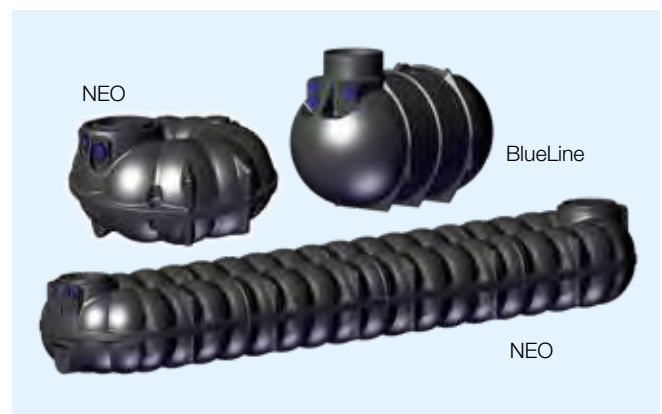

SAMMELGRUBE BLACKLINE

Mit DIBt-Zulassung – 5.200 bis 10.000 Liter



5.200 Liter

7.600 Liter

10.000 Liter

Ausstattung: Domöffnung DN 600, 1 x Anschluss DN 160

Tanktyp*	Länge (mm)	Breite (mm)	Höhe inkl. Dom (mm)	Gewicht (kg)	Zulauf ¹⁾ (mm)	Bestell-Nr.	Preis €
5.200 L	2400	2010	2250	300	425	AWBL5200	2.585,-
7.600 L	2700	2310	2330	400	295	AWBL7600	4.055,-
10.000 L	3400	2310	2330	500	295	AWBL9900	5.515,-

¹⁾ Oberkante Einstiegsdom bis Rohrsohle (bei DN 110)

* Die Bezeichnungen geben das Gesamtraumvolumen in Litern an (randvoll). Der Nutzinhalt kann je nach Anschlussvariante um ca. 10 % abweichen.

PAKET: Sammelgrube BlackLine inkl. Schacht VS 60 und Abdeckung TopCover



PREISVORTEIL

Paket BlackLine	Bestell-Nr. Schacht + Deckel schwarz	Preis €	Bestell-Nr. Schacht + Deckel grün	Preis €
5.200 L	AWBL5262	2.795,-	AWBL5262G	2.870,-
7.600 L	AWBL7662	4.265,-	AWBL7662G	4.340,-
10.000 L	AWBL9962	5.725,-	AWBL9962G	5.800,-
Sie sparen		€ 180,-		€ 180,-

Abdeckung und Schächte für BlackLine Einzelbehälter

Begehbare Abdeckung: Thermodeckel TopCover

Stabiler PE-Thermodeckel mit Kindersicherung (DIN 1989), die Tankdeckel sind doppelwandig und haben dadurch eine isolierende Wirkung (bessere Frostsicherheit)

Schwarz: Bestell-Nr. SGDS0066 € 130,-
Grün: Bestell-Nr. SGDS0066G € 150,-

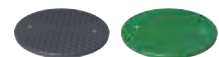

Schachtverlängerungen für begehbare Abdeckung

- Die PE-Schächte verlängern den Einstiegsschacht für einen tieferen Erdeinbau
- Höhenanpassung durch Schieben über den Dom oder Zusägen
- Reicht der Schacht VS 20 oder VS 60 nicht aus (beide sind nicht stapelbar), kann mit einem Zwischenring auch eine größere Einbautiefe realisiert werden

Schachtverlängerung VS 60:

Ø 60 cm, Höhe 63,5 cm, Verlängerung bis zu 60 cm

Schwarz: Bestell-Nr. SGDS0062 € 260,-
Grün: Bestell-Nr. SGDS0062G € 315,-



Schachtverlängerung VS 20:

Ø 60 cm, Höhe 23,5 cm, Verlängerung bis zu 20 cm

Schwarz: Bestell-Nr. SGDS0022 € 140,-
Grün: Bestell-Nr. SGDS0022G € 170,-



Zwischenringe: Ø 60 cm

Höhe 400 mm: **Bestell-Nr.** SGDS0033 € 175,-
 Höhe 600 mm: **Bestell-Nr.** SGDS0043 € 260,-
 Höhe 800 mm: **Bestell-Nr.** SGDS0053 € 345,-



Befahrbarkeit und Einbau Grundwasser

Befahrbarkeit bis max. 11,5 t Achslast und Einbau in Grundwasser ist technisch möglich, im Bedarfsfall Absprache erforderlich, T. +49 38847 6239-0

SAMMELGRUBE TORUS UND TUBUS

Mit DIBt-Zulassung – 800 bis 3.000 Liter

TORUS



800 Liter

1.500 Liter

TUBUS



3.000 Liter



Ausstattung: 2 x Anschluss DN 110 (1 x vormontiert, 1 x lose zur Selbstmontage), Domöffnung mit Dichtung DN 200 vormontiert

Tanktyp*	Länge (mm)	Breite (mm)	Höhe ohne Dom (mm)	Gewicht (kg)	Zulauf ¹⁾ (mm)	Bestell-Nr.	Preis €
TORUS 800 L	–	1500	690	60	145	AWTR0899	695,-
TORUS 1.500 L	–	1920	790	95	145	AWTR1599	975,-
TUBUS 3.000 L	3200	1220	1220	170	220	AWET3000	1.535,-

¹⁾Oberkante Einstiegsdom bis Rohrsohle (bei DN 110)

* Die Bezeichnungen geben das Gesamtraumvolumen in Litern an (randvoll). Der Nutzinhalt kann je nach Anschlussvariante um ca. 10 % abweichen.

- Leicht und schnell zu transportieren
- Ideal für den schnellen, einfachen Selbsteinbau
- Kleine, flache Baugrube mit wenig Erdaushub schont das Grundstück
- Ideal für nachträglichen Einbau auf bestehendem Grundstück



TORUS: Grubentiefe geringer als 1 m

Abdeckungen und Schächte für TORUS & TUBUS

Begehbare Abdeckungen DN 200 / DN 300

Schacht DN 200 mit Deckel

Höhe 50 cm, Ø 20 cm, wird stufenlos in Domdichtung eingeschoben

Bestell-Nr. AWDS0050 € 55,-



Schacht DN 300 mit Deckel & Dichtung

(Auskreisung DN 300 bauseits)
Höhe 40 cm, Ø 30 cm, wird stufenlos in Domdichtung eingeschoben

Bestell-Nr. AWDS0053 € 165,-



Alternative Abdeckung DN 600

Die Sammelgruben TORUS 1.500 L und TUBUS 3.000 L können alternativ auch mit großem Mannloch (bauseits) eingebaut werden. Es eignen sich die Schachtverlängerungen VS 20 / VS 60 und der Thermodeckel TopCover (siehe rechts Seite 77 unten).

Befahrbarkeit und Einbau Grundwasser

Befahrbarkeit bis max. 11,5 t Achslast und Einbau in Grundwasser ist technisch möglich, im Bedarfsfall Absprache erforderlich, T. +49 38847 6239-0

SAMMELGRUBE BLUELINE

Mit Konformitätserklärung – 2.600 bis 10.000 Liter



Frachtfreie Lieferung innerhalb Deutschlands (Festland BRD unabeladen)

Ausstattung: Domöffnung DN 600, 3 x Anschluss DN 110

Tanktyp*	Länge (mm)	Breite (mm)	Höhe Tankkörper (mm)	Höhe inkl. Dom (mm)	Gewicht (kg)	Zulauf ¹⁾ (mm)	Bestell-Nr.	Preis €
2.600 L	2400	1360	1360	1590	100	405	SGBL2600	1.365,-
5.200 L	2400	2010	1980	2250	160	420	SGBL5200	2.270,-
7.600 L	2770	2310	2250	2330	220	230	SGBL7600	3.650,-
10.000 L	3400	2310	2250	2330	340	230	SGBL9999	4.785,-

¹⁾Oberkante Einstiegsdom bis Rohrsohle (bei DN 110)

* Die Bezeichnungen geben das Gesamtraumvolumen in Litern an (randvoll). Der Nutzinhalt kann je nach Anschlussvariante um ca. 10 % abweichen.

Abdeckungen und Schächte DN 600 für Sammelgrube BlueLine und NEO

Begehbare Abdeckung

Thermodeckel TopCover (begehbar)

Stabiler PE-Thermodeckel mit Kindersicherung (DIN 1989), die Tankdeckel sind doppelwandig und haben dadurch eine isolierende Wirkung (bessere Frostsicherheit)

Schwarz: Bestell-Nr. SGDS0066 € 130,-

Grün: Bestell-Nr. SGDS0066G € 150,-



Schachtverlängerungen für begehbare Abdeckung

- Die PE-Schächte verlängern den Einstiegsschacht für einen tieferen Erdbau
- Höhenanpassung durch Schieben über den Dom oder Zusägen
- Reicht der Schacht VS 20 oder VS 60 nicht aus (beide sind nicht stapelbar), kann mit einem Zwischenring auch eine größere Einbautiefe realisiert werden

Schachtverlängerung VS 20

Ø 60 cm, Höhe 23,5 cm, Verlängerung bis zu 20 cm

Schwarz: Bestell-Nr. SGDS0022 € 140,-

Grün: Bestell-Nr. SGDS0022G € 170,-



Schachtverlängerung VS 60

Ø 60 cm, Höhe 63,5 cm, Verlängerung bis zu 60 cm

Schwarz: Bestell-Nr. SGDS0062 € 260,-

Grün: Bestell-Nr. SGDS0062G € 315,-



Zwischenringe: Ø 60 cm

Höhe 400 mm: Bestell-Nr. RWDS0033 € 175,-

Höhe 600 mm: Bestell-Nr. RWDS0043 € 260,-

Höhe 800 mm: Bestell-Nr. RWDS0053 € 345,-



Befahrbare Tankabdeckungen

PKW-befahrbar

- Zwei Ausführungen mit stabilem Stahldeckel
- Max. Achslast 2,2 t
- Erdüberdeckung mindestens 600 mm

PKW-Set 1

Gesamthöhe: 70 - 110 cm
Bestehend aus: Stahldeckel, Überfahrschacht BS 60 inkl. Dichtungsring, Zwischenring (600 mm Höhe) inkl. Dichtungsring, für stufenlose Höhenverstellung

Bestell-Nr. SGDS0049 € 755,-



PKW-Set 2

Gesamthöhe: 600 mm
Bestehend aus: Stahldeckel, Überfahrschacht BS 60 inkl. Dichtungsring

Bestell-Nr. SGDS0059 € 590,-



LKW-befahrbar

- Max. Achslast 11,5 t (Belastungsklasse SLW 30)
- Erdüberdeckung mindestens 800 mm
- Bestehend aus: Zwischenring (600 mm Höhe) inkl. Dichtungsring, zusätzlich bauseits Abdeckung Klasse D stellen

Bestell-Nr. SGDS0043 € 260,-

Abdeckung Klasse D bauseits



SAMMELGRUBE NEO

Mit Konformitätserklärung – 1.500 bis 55.000 Liter



3.000 L



5.000 L



7.100 L



10.000 L



15.000 L



Bis 15.000 Liter frachtfreie Lieferung innerhalb Deutschlands (Festland BRD unabgeladen)

Ausstattung NEO 1.500 - 55.000 L

Domöffnung DN 600 (ab 7.100 L optional auch in DN 800 (siehe Seite 33),
3 x Anschlüsse DN 110 mit Dichtung für Zulauf, Überlauf und Versorgungsrohr
(optional auch mit Anschlüssen bis DN 300 nach Absprache (siehe Seite 43)

Grundwasserstabil

Standard bis **Tankmitte**, X-Line bis **Tankschulter**

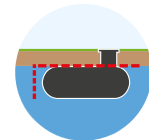
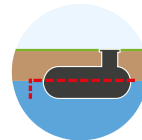

NEO Standard

NEO X-Line

Tanktyp* NEO	Länge (mm)	Breite (mm)	Höhe inkl. Dom (mm)	Gewicht kg (Standard)	Bestell-Nr. Standard	Preis € Standard	Bestell-Nr. X-Line	Preis € X-Line
1.500 L	1920	1920	810	50	SGNE1500	940,-	SGNE1500H	1.355,-
3.000 L	2340	2340	1180	110	SGNE3000	1.665,-	SGNE3000H	2.360,-
5.000 L	3400	2300	1245	170	SGNE5000	2.375,-	SGNE5000H	3.450,-
7.100 L	3370	2350	1460	295	SGNE7100	3.060,-	SGNE7100H	4.605,-
10.000 L	5420	2300	1415	340	SGNE10X0	4.560,-	SGNE10X0H	6.875,-
13.000 L	7020	2300	1415	450	SGNE13X0	6.115,-	SGNE13X0H	9.205,-
15.000 L	8020	2300	1415	510	SGNE15X0	6.745,-	SGNE15XUH	10.220,-
18.000 L	9620	2300	1415	620	SGNE18X0	8.190,-	SGNE18XUH	12.655,-
20.000 L	10620	2300	1415	660	SGNE20X0	9.105,-	SGNE20XUH	13.750,-
23.000 L	12220	2300	1415	790	SGNE23X0	10.710,-	SGNE23XUH	16.610,-
25.000 L	13220	2300	1415	850	SGNE25X0	11.645,-	SGNE25XUH	17.545,-
28.000 L	14820	2300	1415	960	SGNE28X0	12.910,-	SGNE28XUH	20.305,-
30.000 L	15820	2300	1415	1020	SGNE30X0	13.850,-	SGNE30XUH	20.940,-
35.000 L	18420	2300	1415	1190	SGNE35X0	16.190,-	SGNE35XUH	24.490,-
40.000 L	21020	2300	1415	1360	SGNE40X0	18.540,-	SGNE40XUH	28.020,-
45.000 L	23620	2300	1415	1530	SGNE45X0	20.740,-	SGNE45XUH	31.295,-
50.000 L	26220	2300	1415	1700	SGNE50X0	22.850,-	SGNE50XUH	34.695,-
55.000 L	28820	2300	1415	1870	SGNE55X0	25.255,-	SGNE55XUH	38.170,-

* Die Bezeichnungen geben das Gesamtraumvolumen in Litern an (randvoll). Der Nutzinhalt kann je nach Anschlussvariante um ca. 10 % abweichen.

Zulauf (Oberkante Einstiegsdom bis Rohrsohle, bei DN 110): 1.500 L 22,5 cm, 3.000 L 22 cm, 7.100 L 25x cm, 10.000 - 55.000 L 23 cm

Bitte extra bestellen: Tankabdeckung und Schachtverlängerung nach Wahl (siehe Seite 77).

Optional: Domöffnung DN 800 für Sammelgrube NEO ab 7.100 L

Zwischenring DN 800

Zwischenring DN 800, die komfortable Schachtverlängerung für mehr Arbeitsraum, verlängert um 38 cm, mehrere übereinander installierbar

Bestell-Nr. SGDS2080 € 345,-



Konus

Übergangsstück für Domöffnung DN 800 zur Reduktion auf DN 600, Höhe 40 cm, auf den Konus sind alle Schächte DN 600 nach Wahl aufsetzbar

Bestell-Nr. SGDS1080 € 425,-



SAMMELGRUBEN ZUBEHÖR

Überfüllmelder LC 100

- Sorgloser Grubenbetrieb: Früh gewarnt - rechtzeitig entsorgt
- Genial einfach – ohne Kabel
- Sender erkennt das Erreichen eines maximalen Füllstandes und gibt Radiowellensignal an den Empfänger: bis 100 m
- Batteriebetrieben (3,6 V, AA) und 230 V Netzteil

Bestell-Nr. AWAS0100 € 349,-

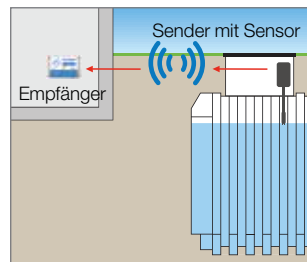

Absaug-Set 1

- Behälterdurchführung mit Spezialdichtung
- abgeschrägtes Standrohr im Behälter vormontiert
- Absaug-Vorrichtung mit 90°-Bogen, Schnellkupplung DN 110, Endstopfen

Bestell-Nr. AWAS0023 € 260,-

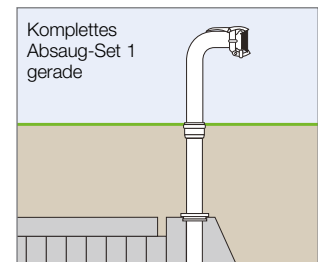

Absaug-Set 2

- 5 m Spezial-Saugrohr,
- 1 Stück 90°-Bogen,
- 1 Schwanenhals plus
- 1 abgeschrägtes Standrohr im Behälter vormontiert

Bestell-Nr. AWAS0024 € 385,-

Einzelteile

- Spezial Saugrohr DN 110
- 1 m AWAS0080 € 20,-
 - 5 m AWAS0081 € 105,-
 - Bogen 90° AWAS0084 € 30,-
 - Doppelmuffe AWAS0085 € 30,-

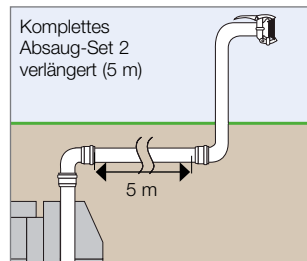

Absaug-Vorrichtung (Einzelteil)

- Stahlrohr mit Schnellkupplung DN 110, 90°-Bogen und Endstopfen, senkrechter Übergang auf Rohrmuffe DN 110, Länge 40 cm

Bestell-Nr. AWAS0026 € 220,-

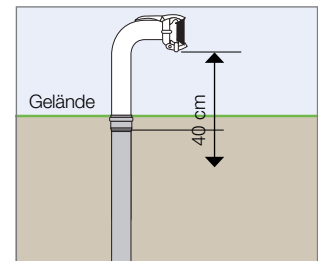

Schwanenhals

- Wie AWAS0026, mit waagerechtem Übergang auf Rohrmuffe DN 110, Länge 80 cm

Bestell-Nr. AWAS0025 € 260,-

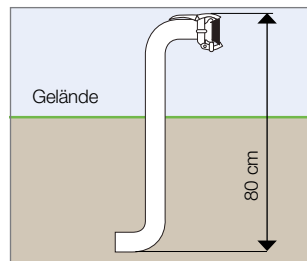

Pegel-Anzeige

- Mechanisches Prinzip, zeigt kontinuierlich den Füllstand an. Ver-schraubbare Alu-Anzeigenstäbe, Führungsrohr mit Dichtung und Kappen, Schwimmkugel

Bestell-Nr. AWAS0065 € 170,-

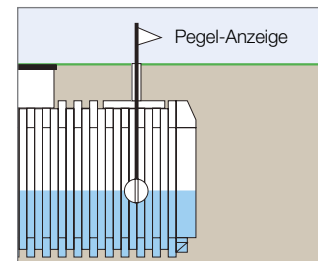

Dunsthut DN 110 (PVC)

- Als Abschluss für externe Be- und Entlüftung

Bestell-Nr. AWAS0050 € 80,-

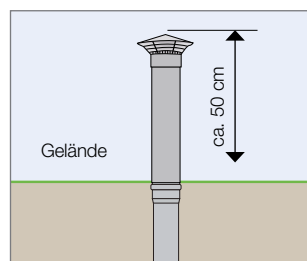

Auftriebssicherung

- Gittergewebe (6 x 5 m) zur Auftriebssicherung, für alle Sammel-gruben Behälter, verwendbar bei Grundwasserstand von 55 bis 100 cm unter GOK

Bestell-Nr. AWAS0032 € 130,-



Beratung zu Sammelgruben

T. +49 38847 6239-0 (Mo. bis Fr. 8:00 – 17:00 Uhr) • berlin.ptwe.de@premiertech.com

UNSERE SONDERANFERTIGUNGEN

Gesamtkonzepte für individuelle Anforderungen



In Deutschland entwickelt und produziert

Für Ihre Aufgaben sind wir die Experten

Premier Tech liefert Ihnen **PE-Wassertanks** für vielseitige Einsatzzwecke. Höchste Flexibilität gewährleisten die unterschiedlichen Charakteristika der Serien NEO, F-Line und BlueLine. Darüber hinaus garantiert Ihnen unser **Expertenteam für Sonderanfertigungen** noch mehr Möglichkeiten. Für diverse Aufgaben, spezielle Anforderungen und unterschiedliche bauliche Gegebenheiten entwickeln wir **für Sie die optimale Lösung!** Mit unseren PE-Großtanks sind bereits zahlreiche private, gewerbliche und öffentliche Anlagen zur dezentralen Wasserver- und -entsorgung entstanden.



UNSERE LEISTUNGEN FÜR SIE

Von der Planung bis zur Lieferung

Beratung

- Wir beraten Sie umfassend bei der Produktauswahl. So, wie es Ihre individuellen Bedürfnisse, der Grundwasserspiegel, bauliche Gegebenheiten oder andere Vorgaben es erfordern.
- Bei besonders schwierigen Einbauverhältnissen bieten wir Ihnen unsere Produktlinie NEO X-Line an. Sie sind bis Tankschulter in Grundwasser einbaubar. Der Einbau in Lehmböden ist auch ohne Drainage möglich.



Planung und Entwicklung

- Im Auftragsfall erstellen wir für Sie detaillierte Zeichnungen, die u. a. das Versetzen auf der Baustelle erleichtern.
- Für größere Volumina und bei baulichen Begrenzungen ist die Kopplung mehrerer Tanks durch Stützen problemlos möglich.

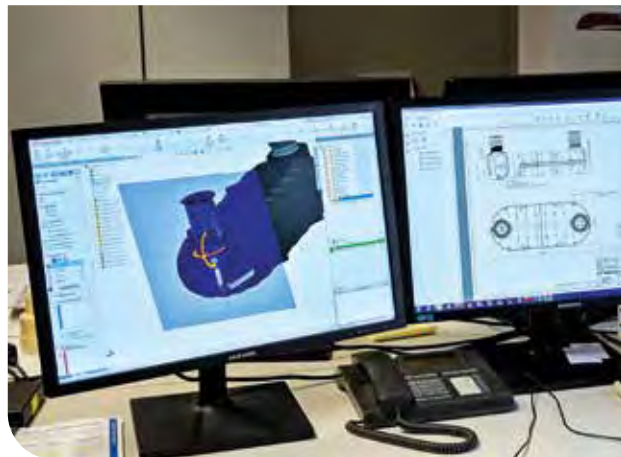

Herstellung

- Unsere Erdtanks werden in Deutschland hergestellt, aus 100 Prozent recycelbarem Polyethylen mit Recycling-Material.
- Die Flachtanks NEO haben identische Tankhöhen (inkl. Einstiegsdom nur 1.415 mm) und Größen bis zu 55.000 Liter.
- Alle Komponenten wie Anschlüsse und Abläufe werden individuell und dem Einsatzzweck entsprechend produziert.



Logistik und Transport

- Wir arbeiten mit einer Auswahl erfahrener Speditionen zusammen und übernehmen die Transportformalität für Sie.
- Alle Tanks sind mit Kranösen ausgestattet. Wir liefern das Anschlagmaterial (Gurte) ab 20.000 Liter für eine sichere Entladung mit. Auf Wunsch unterstützen wir Sie bei der Entladung auf der Baustelle.



Beratung: T. +49 38847 6239-0 Mo. – Fr. 8.00 – 17.00 Uhr
PT-WaterEnvironment.de oder rewaterc.de

DAS PREMIER TECH TEAM

Qualität aus Deutschland und der Welt

Profitieren Sie von unserer Erfahrung

Wir möchten Sie mit Qualität, Zuverlässigkeit und hervorragendem Service überzeugen. Denn was wären Technikprodukte ohne die Menschen, die dahinter stehen. Unsere Mitarbeiter setzen sich mit Kompetenz und Engagement dafür ein, Sie bei Fragen zur Regenwassernutzung, Rückhaltung, Versickerung und Lagerung bestens zu beraten. Damit Sie rundum zufrieden sind.



Unser Werk in Mecklenburg-Vorpommern

Was Sie noch wissen sollten

Nutzen Sie die staatliche Förderung

In vielen Gebieten werden Regenwasseranlagen öffentlich gefördert. Die Regenwasserversickerung wird inzwischen fast überall durch die Befreiung von der Versiegelungsgebühr belohnt. Informationen erhalten Sie bei Ihrer Gemeinde.

Rechtliche Rahmenbedingungen

Regenwasseranlagen, die nur für die Gartenbewässerung genutzt werden, sind nicht anzeige- oder genehmigungspflichtig. Bei Anlagen für die Haustechnik besteht Anzeigepflicht beim Wasserversorger und beim Gesundheitsamt. Musteranträge erhalten Sie von uns.

Kompetente Lieferung

Wir kennen die guten Speditionen. Auf Wunsch kümmern wir uns um die Transportformalitäten oder Entladung. Das Handling am Bau ist einfach und sicher. Die Tanks besitzen integrierte Kranösen. Anschlagsmaterial liefern wir ab 20.000 Liter mit.

Nutzen Sie unsere komfortablen Anlieferoptionen*

- Wunschtage (ab 7 Arbeitstage nach Bestellung, Anlieferung Mo. – Fr. möglich)
- Expresslieferung (nach Absprache)
- Kran-/Staplerentladung für eine unbeschwerte Anlieferung

*Die Anlieferoptionen sind kostenpflichtig (Preise teilt Ihnen Ihr Händler vor Ort mit). Die Optionen sind nicht kombinierbar und nur nach entsprechender Verfügbarkeit der Ware und Transportkapazitäten bestellbar.

Garantie: Der fachgerecht ausgeführte Einbau der Erdtanks entsprechend der Einbauanleitung von Premier Tech ist Grundlage und Voraussetzung für die Werksgarantie. Diese Garantie erstreckt sich ausschließlich über den erworbenen Erdtank, nicht aber über Einzel- und Zubehörteile, die gegebenenfalls im Paketpreis enthalten waren. Bitte beachten Sie den der Einbauanleitung beiliegenden Garantieschein. Für alle Maß- und Inhaltsangaben behalten wir uns eine Toleranz von +/- 3 % vor. Für detaillierte Informationen zu unseren Garantiebedingungen siehe rewaterc.de/service. Für Informationen hinsichtlich der Tankvolumina und zur Berechnung ihrer Tankgröße siehe rewaterc.de/service. **Fracht:** Die Lieferbedingungen teilt Ihnen unser Handelspartner in Ihrer Region gerne mit. Technische Änderungen und Irrtümer vorbehalten.

Preise: Alle Preise inkl. gesetzlicher Mehrwertsteuer ab Werk. Änderungen vorbehalten.

EXKLUSIV BEI PREMIER TECH

Einzigartige Produkte

ECOFLO®

Die nachhaltige Kleinkläranlage mit Biofilter ohne Strom

- 100% natürliches Filtermaterial aus Kokos
- Durch das stromlose Verfahren immer betriebsbereit und keine Stromkosten
- Grund und Boden werden wirksam geschützt
- Geringere CO₂-Emissionen im Vergleich zu anderen Verfahren

Mehr Infos und Produktvideo unter premiertechnaqua.com



Environmental Protection Filter (EPF) Versickerungsmodul mit Biofilter für geklärtes Abwasser

Herkömmliche Versickerungen sind meist nicht zugänglich und bieten daher nur eine Lösung auf Zeit. Der EPF reinigt das Wasser in einer zweiten Stufe und schützt die eigentliche Versickerungszone (darunter liegendes Kiesbett) wirksam vor dem Eintrag organischer Reststoffe. Damit wird die Versickerung zu einer langfristigen und nachhaltigen Lösung.



REWATEC®

Wasserzapfsäule Premium

- Optisch ansprechende Zapfsäule aus PE
- Einzigartige Kombination von Wasserentnahme, Gießkannenablage und Schlauchhalterung
- **Nur bei REWATEC:** Die Zapfsäule ist auf den Tankdeckel TwinCover montierbar, in Verbindung mit unseren Gartenanlagen



Mit diesem Druckprodukt wird die Erstaufforstung von Laubmischwäldern in Schleswig-Holstein zur nachhaltigen Kompensation von Treibhausgasen unterstützt.



Beratung

T. +49 38847 6239-0

(Mo. bis Fr. 8:00 – 17:00 Uhr)

- Preise & Service
- Kataloge & Prospekte
- Produkt-Videos

aktuell.rewatec.de



Weitere Fachprospekte

Regenwasserbewirtschaftung

- Flachtank NEO



Lagertanks & Großanlagen

- Großtanks Wasserspeicher NEO
- Löschwasserbehälter
- Sickerbox 500



Abwassertechnik

- Sammelgruben
- SBR-Kleinkläranlagen
- Kleinkläranlagen mit Biofilter



Den Unterschied bewirken durch die Verbindung von Menschen und Technologien. Darum geht es bei der Premier Tech Water and Environment GmbH mit Sitz in Boizenburg/Elbe. Das Unternehmen entwickelt und fertigt nachhaltige, dezentrale Lösungen für die Regenwasserbewirtschaftung und Abwassertechnik. Es gilt als Erfinder der

modernen Flachtanks und erhielt Preise für bionisches Design, welches Stabilität und Haltbarkeit der Tanks erhöht und den Materialverbrauch senkt. Vor 30 Jahren als Rewatec GmbH gegründet, ist das Unternehmen heute Teil der global agierenden Premier Tech Gruppe mit 5.200 Teammitgliedern und 42 Produktionsstätten rund um den Globus.



Mehr als 375.000 Systeme weltweit eingebaut



Tanks aus 100 % recycelbarem Polyethylen



Qualität und Nachhaltigkeit: Tanks bis 35 Jahre Garantie



PT Water and Environment GmbH

Am Gammgraben 2
19258 Boizenburg DEUTSCHLAND
T. +49 38847 6239-0
F. +49 38847 6239-2130
info.ptwe.de@premiertech.com
PT-WaterEnvironment.de
rewatec.de

Mit freundlicher Empfehlung

Bestell-Nr. INRW2019 (mit Preisen)

231.206.0835