



GROSSTANKS WASSERSPEICHER NEO

REWATEC[®]

Programm 2024

FÜR
INDIVIDUELLE
ANFORDERUNGEN
UND EINSATZ-
ZWECKE



2024

(Preise gültig ab 01.04.2024)

UNSERE SONDERANFERTIGUNGEN

Gesamtkonzepte für individuelle Anforderungen



35
JAHRE
GARANTIE

LKW
BEFAHRBAR

In Deutschland entwickelt und produziert

Die Tanks sind das Herzstück unserer ökologischen Wassersysteme

Seit über 30 Jahren arbeiten wir daran, unsere Regenwasseranlagen für Sie effizient und für die Natur noch verträglicher zu machen. Unsere Tanks bestehen aus 100% recycelbarem Polyethylen mit Recycling-Material. Sie sind stabil, leicht und langlebig. Ein wichtiger Garant dafür ist die Tatsache, dass wir alle Tanks in Mecklenburg-Vorpommern selbst fertigen. 2014 haben wir mit dem Flachtank NEO im Bionik-Design eine absolute Innovation geschaffen. Für seine Qualität und Innovation wurde NEO mehrfach ausgezeichnet und erhielt 2019 sein Patent.

Vielfältige Möglichkeiten

Mit unseren **PE-Großtanks** NEO sind bereits zahlreiche private, gewerbliche und öffentliche Anlagen zur dezentralen Wasserver- und -entsorgung entstanden. Je nach Ihren Vorgaben und den baulichen Gegebenheiten passt unser **Expertenteam für Sonderanfertigungen** die Tanks an und entwickelt **für Sie die optimale Lösung!**

- ✓ **Regenwassertank**
- ✓ **Retentionstank**
- ✓ **Versickerungsrigole**
- ✓ **Löschwasserbehälter**
- ✓ **Abwasser-Sammelgrube**
- ✓ **Trinkwassertank**
- ✓ **Sonstige:** Prozesswasserspeicher, Pufferspeicher, Schwallwasserspeicher

Eigenschaften Flachtank NEO

- Höchste Stabilität bei geringem Gewicht
- Einfaches Handling bei Transport und Einbau
- Grundwasserstabil bis Tankmitte (NEO Standard)
- Grundwasserstabil bis Tankschulter (NEO X-Line)
- Durch Kopplung beliebig erweiterbar
- LKW befahrbar SLW 30
- 35 Jahre Garantie, hergestellt in Deutschland



INHALT

• Regenwassertank NEO	Seite 4 - 5	• Löschwasserbehälter NEO	Seite 12 - 13
• Zubehör für Regenwassertank	Seite 4	• Abwasser-Sammelgrube NEO	Seite 14 - 15
• Filtertechnik für Regenwassertank	Seite 6 - 7	• Abdeckungen / Schächte NEO	Seite 16 - 17
• Retentionstank NEO	Seite 8 - 9	• Trinkwassertank NEO	Seite 18
• Versickerungsrigole NEO	Seite 10 - 11	• Sonderanfertigungen NEO	Seite 19

UNSERE LEISTUNGEN FÜR SIE

Von der Planung zur Lieferung

Für Ihre Aufgaben sind wir die Experten

Premier Tech liefert Ihnen **PE-Wassertanks** für vielseitige Einsatzzwecke. Für diverse Aufgaben, spezielle Anforderungen und unterschiedliche bauliche Gegebenheiten entwickeln wir **für Sie die optimale Lösung!** Mit unseren PE-Großtanks sind bereits zahlreiche private, gewerbliche und öffentliche Anlagen zur dezentralen Wasserver- und -entsorgung entstanden.

Beratung

- Wir beraten Sie umfassend bei der Produktauswahl. So, wie es Ihre individuellen Bedürfnisse, der Grundwasserspiegel, bauliche Gegebenheiten oder andere Vorgaben es erfordern.
- Bei besonders schwierigen Einbauverhältnissen bieten wir Ihnen unsere Produktlinie NEO X-Line an. Sie sind bis Tankschulter in Grundwasser einbaubar. Der Einbau in Lehmböden ist auch ohne Drainage möglich.



Planung und Entwicklung

- Im Auftragsfall erstellen wir für Sie detaillierte Zeichnungen, die u. a. das Versetzen auf der Baustelle erleichtern.
- Für größere Volumina und bei baulichen Begrenzungen ist die Kopplung mehrerer Tanks durch Stützen problemlos möglich.

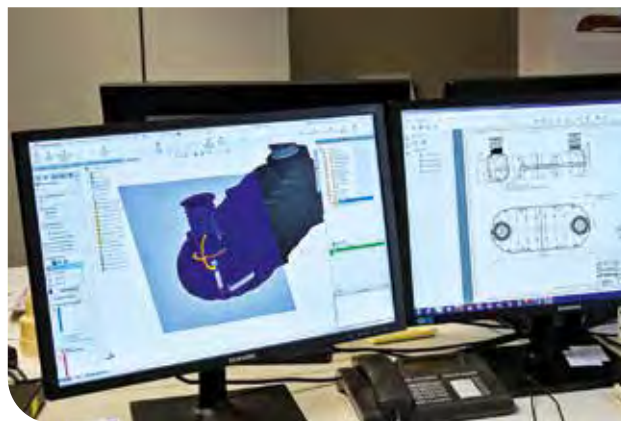

Herstellung

- Unsere Erdtanks werden in Deutschland hergestellt, aus 100 Prozent recycelbarem Polyethylen mit Recycling-Material.
- Die Flachtanks NEO haben identische Tankhöhen (inkl. Einstiegsdom nur 1.415 mm) und Größen bis zu 55.000 Liter.
- Alle Komponenten wie Anschlüsse und Abläufe werden individuell und dem Einsatzzweck entsprechend produziert.



Logistik und Transport

- Wir arbeiten mit einer Auswahl erfahrener Speditionen zusammen und übernehmen die Transportformalität für Sie.
- Alle Tanks sind mit Kranösen ausgestattet. Wir liefern das Anschlagmaterial (Gurte) ab 20.000 Liter für eine sichere Entladung mit. Auf Wunsch unterstützen wir Sie bei der Entladung auf der Baustelle.



Beratung: T. +49 38847 6239-0 Mo. – Fr. 8.00 – 17.00 Uhr

REGENWASSERTANK NEO

Stabil, leicht und langlebig



Einbaubeispiel: 60.000 Liter Anlage mit drei Regenwassertanks NEO a 20.000 Liter



REGENWSSERTANK NEO

13.000 – 55.000 Liter

Ausstattung

Domöffnung DN 600 (optional auch in DN 800 siehe Seite 17), 3 x Anschlüsse DN 110 mit Dichtung (optional auch bis DN 300 nach Absprache, siehe Seite 18)

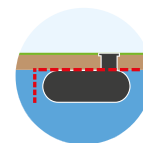
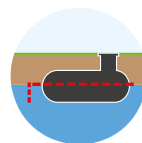
NEO Standard
NEO X-Line

Grundwasserstabil

Standard bis **Tankmitte**, X-Line bis **Tankschulter**

Tanktyp* NEO	Länge (mm)	Breite (mm)	Höhe inkl. Dom (mm)	Gewicht kg (Standard)	Bestell-Nr. Standard	Preis € Standard	Bestell-Nr. X-Line	Preis € X-Line
13.000 L	7020	2300	1415	450	RWNE13X0	6.115,-	RWNE13X0H	9.205,-
15.000 L	8020	2300	1415	510	RWNE15X0	6.745,-	RWNE15XUH	10.220,-
18.000 L	9620	2300	1415	620	RWNE18X0	8.190,-	RWNE18XUH	12.655,-
20.000 L	10620	2300	1415	660	RWNE20X0	9.105,-	RWNE20XUH	13.750,-
23.000 L	12220	2300	1415	790	RWNE23X0	10.710,-	RWNE23XUH	16.610,-
25.000 L	13220	2300	1415	850	RWNE25X0	11.645,-	RWNE25XUH	17.545,-
28.000 L	14820	2300	1415	960	RWNE28X0	12.910,-	RWNE28XUH	20.305,-
30.000 L	15820	2300	1415	1020	RWNE30X0	13.850,-	RWNE30XUH	20.940,-
35.000 L	18420	2300	1415	1190	RWNE35X0	16.190,-	RWNE35XUH	24.490,-
40.000 L	21020	2300	1415	1360	RWNE40X0	18.540,-	RWNE40XUH	28.020,-
45.000 L	23620	2300	1415	1530	RWNE45X0	20.740,-	RWNE45XUH	31.295,-
50.000 L	26220	2300	1415	1700	RWNE50X0	22.850,-	RWNE50XUH	34.695,-
55.000 L	28820	2300	1415	1870	RWNE55X0	25.255,-	RWNE55XUH	38.170,-

*Bis 15.000 Liter frachtfreie Lieferung innerhalb Deutschlands (Festland, unabgeladen).
Informationen zu Tankvolumina und Berechnung der Tankgröße siehe rewaterc.de/service

¹⁾Oberkante Einstiegsdom bis Rohrsohle (bei DN 110)

Zulauf (Oberkante Einstiegsdom bis Rohrsohle, bei DN 110): 1.500 + 3.000 L: 220 mm, 5.000 L: 240 mm, 7.100 L: 250 mm, 10.000 - 55.000 L: 230 mm

Überlauf (Oberkante Einstiegsdom bis Rohrsohle, bei DN 110): 1.500 L: 275 mm, 3.000 L: 270 mm, 5.000 L: 290 mm, 7.100 L: 250 mm, 10.000 - 55.000 L: 270 mm

Bitte extra bestellen: Tankabdeckung und Schachtverlängerung nach Wahl (Seite 16 - 17).

Zubehör für Regenwassertank NEO (mit Domöffnung DN 800)

Überlaufsiphon

- Aus PE, mit Anschluss Zulauf DN 160 / 200
- Mit Nagetiersperre aus Edelstahl
- Speziell für den Einsatz in Großanlagen
- Maße: Breite 375 mm, Höhe 765 mm, Länge 660 mm



Beschreibung

Schmutzteilchen, die leichter als Wasser sind (z. B. Blütenpollen) steigen langsam auf und schwimmen auf der Wasseroberfläche. Diese Schwimmschicht wird beim Überlaufen des Regenwassertanks durch den Überlaufsiphon entfernt und sorgt für einen Geruchsverschluss gegenüber dem Kanal. Das regelmäßige Überlaufen des Regenwassertanks ist für eine gleichbleibend gute Wasserqualität wichtig, um ein "Faulen" des Wassers zu verhindern.

Überlaufsiphon	Bestell-Nr.	Preis €
DN 160	RWZT0042	435,-
DN 200	RWZT0043	435,-

Beruhigter Zulauf

- Aus PE, mit Anschluss Zulauf DN 160 / 200
- Speziell für den Einsatz in Großanlagen
- Maße: Länge 726 mm, Breite 521 mm, Höhe 360 mm



Beschreibung

Sorgt innerhalb des Tanks für einen beruhigten Zulauf des Regenwassers. Im Wasser verbliebene feine Schmutzpartikel sinken langsam zu Boden, es bildet sich eine Sedimentschicht, die nachweislich auf das gespeicherte Regenwasser einen positiven Einfluss hat. Durch den beruhigten Zulauf des Wassers wird eine Aufwirbelung dieser Sedimentschicht vermieden, gleichzeitig wird das Wasser mit Sauerstoff angereichert. Das Wasser bleibt klar und sauber.

Beruhigter Zulauf	Bestell-Nr.	Preis €
DN 160	RWZT0044	355,-
DN 200	RWZT0045	355,-

Anschlüsse am Tank bis DN 300 (siehe Seite 19). **Filtertechnik** (siehe Seite 6 - 7).

FILTERTECHNIK

Für Regenwassertanks



Vorfilter Maxi Plus (DN 160)

Unterirdischer externer Filter

Einbau vor dem Tank

Zu- und Ablauf auf einer Höhe

Sehr gut geeignet für bestehende Rohrleitungen

Grafik Vorfilter Maxi Plus DN 160 mit Verlängerungsrohr

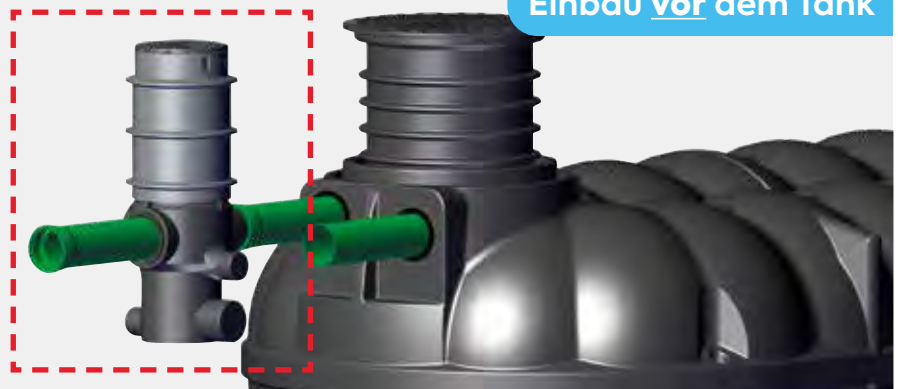

Zulauf vom Dach DN 160

Filterpatrone mit Edelstahlsieb

Ablauf zum Erdtank DN 160

Laubfangkorb (optionales Zubehör)

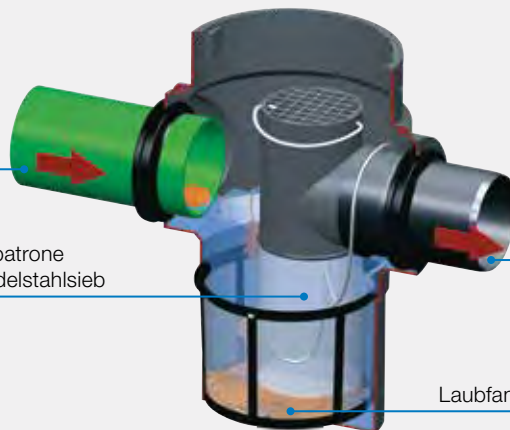

Produkt-Video

Video Vorfilter Maxi Plus
rewaterc.de/videos/



Beschreibung

Der Filter lässt sich hervorragend in bestehende Rohrleitungen einsetzen, da Zu- und Ablauf auf einer Höhe sind. Die Reinigung erfolgt über einen Absetz- und Filterprozess. Das Ergebnis ist klares und sauberes Regenwasser für den Einsatz in Haus und Garten.

- Für Dachflächen bis max. **500 m²**
- Kein Höhenversatz zwischen Zu- und Ablauf
- 100% Wasserausbeute
- Filterpatrone 1,1 mm Durchlassweite
- Gehäuse und Thermodeckel aus PE (Gehäuse nach oben verlängerbar, siehe unten Verlängerungsrohr)
- Begehbar (für PKW-Befahrbarkeit Abdeckung bauseits)
- Zu- und Ablauf **DN 160**
- Maße: Ø 350 mm (oben), Höhe 645 mm (inkl. Deckel)

Bestell-Nr. RWZT2152 € 565,-

Optionales Zubehör

Laubfangkorb

- Siebkorb zur komfortablen Schmutzentnahme, inkl. Entnahmeseil, Maße: Ø 290 mm, Höhe 20 mm

Bestell-Nr. RWZT2101 € 100,-



Installationsbeispiel:

Maxi Plus DN 160 mit Verlängerungsrohr; maximale Einbautiefe mit Verlängerungsrohr 1100 mm

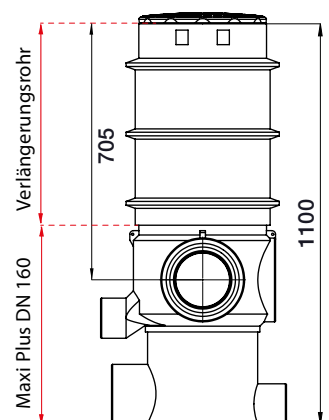

Verlängerungsrohr

- Aufsteckbare Schachtverlängerung
- Maße: Ø 350 mm, Höhe 570 mm, kürzbar durch Zusägen

Bestell-Nr. RWZT2153 € 150,-



FILTERTECHNIK

Für Regenwassertanks



Vorfilter Terramax (DN 160 / 200)

Unterirdischer externer Filter

Einbau vor dem Tank

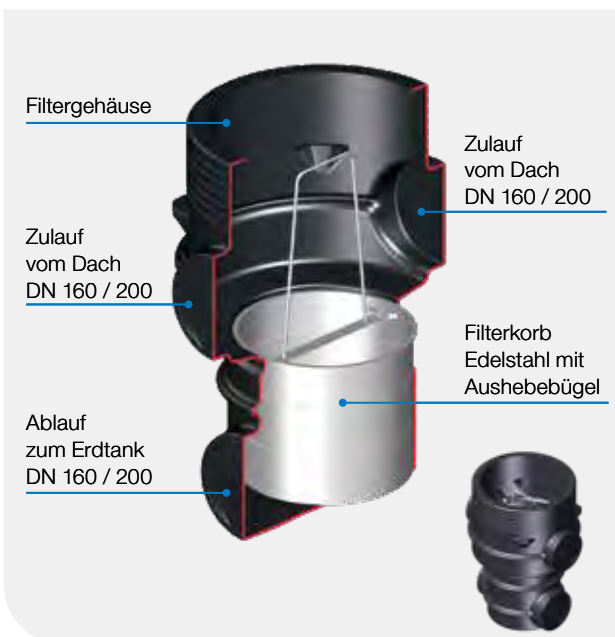
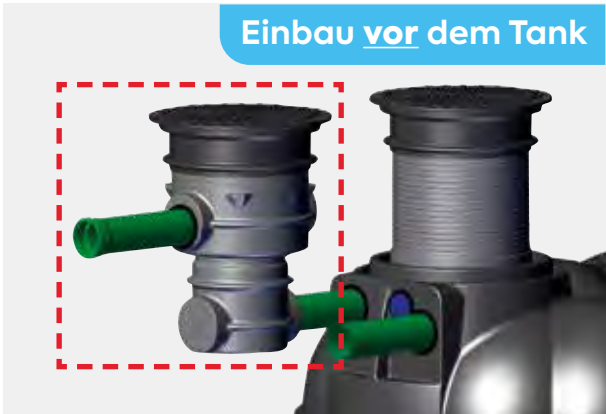

Beschreibung

Ein-Wege-Filter mit entnehmbarem Filterkorb.

Laub und Schmutz verbleiben im Filterkorb, den Sie ganz einfach zur Reinigung entnehmen können.

- Für Dachflächen bis max. **1350 m²**
- Auch für nachgelagerte Versickerungsanlagen geeignet
- Gehäuse aus PE, Filterkorb aus Edelstahl
- Wasserausbeute 100 %, Maschenweite 1,2 mm
- Zu- und Ablauf **DN 160 / 200**
- Maße: Ø 600 mm (oben), Höhe 894 mm

Bestell-Nr. RWZT2250 € 1.410,-

Bitte beachten: Filterabdeckung und ggf. Schachtverlängerung bitte extra bestellen (Seite 16 - 17).

Filterschacht FI-3 (DN 200)

Im Filterschacht **DN 800** integriert

Einbau auf dem Tank

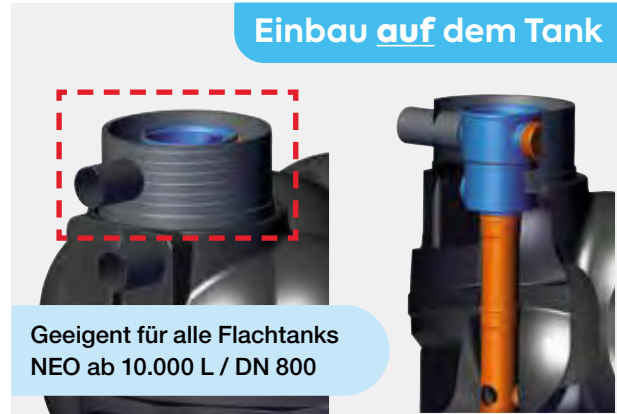

Geeignet für alle Flach tanks
NEO ab 10.000 L / DN 800

Schacht DN 800



Beschreibung

Ein-Wege-Filter mit entnehmbarem Filterkorb.

Laub und Schmutz verbleiben im Filterkorb, den Sie ganz einfach zur Reinigung entnehmen können.

- Geeignet für alle Flach tanks NEO ab 10.000 L, **DN 800**
- Für Dachflächen bis max. **1347 m²** empfohlen
- Wasserausbeute: 100 %
- Ideal auch für nachgelagerte Versickerungsanlagen geeignet (kein Schmutzwasserverwurf)
- Maße: Höhe 400 mm, Ø DN 800
- Zulauf am Schacht **DN 200**
- Überlauf am Tank **DN 200**

Bestell-Nr. RWZT2185 € 1.410,-

Bitte beachten: Filterabdeckung und ggf. Schachtverlängerung bitte extra bestellen (Seite 16 - 17).

RETENTION

Rückhaltung von Regenwasser



Einbaubeispiel: Retentionsanlage NEO 4 x 25.000 Liter

Rückhaltung zur Kanalentlastung

Im privaten und öffentlichen Bereich nimmt die Rückhaltung von Niederschlagswasser und die anschließende gedrosselte Abgabe ins Kanalnetz eine immer wichtigere Stellung in der Regenwasserbewirtschaftung ein. Die Auflagen für Städte und Gemeinden bei neuen Bauvorhaben werden fortwährend strenger und zur verpflichtenden Auflage, um zu verhindern dass bei Starkregen die Kanalsysteme überlastet werden. Angesichts der Flächenknappheit in städtischen Bereichen ist nicht genug Platz für offene Rückhaltezone. Das bedeutet in der Regel, dass unterirdische Rückhaltezysternen installiert werden müssen, um die Baugenehmigung zu erhalten. Hier ist ein Retentionstank die Lösung. Der Tank nimmt die Niederschläge auf und eine schwimmende Abflussdrossel sorgt für eine regelmäßige, genau definierte Abflussmenge in den Kanal. Der Kanal und die Klärwerke werden somit entlastet. Die REWATEC Retentionstanks verfügen zudem über einen Notüberlauf, der ein Überlaufen des Speichers verhindert.

Zur Kanalentlastung und Regenwassernutzung

Sie müssen einen Retentionstank einbauen, wollen aber nicht auf die Vorzüge einer Regenwassernutzungsanlage verzichten? **Für die Kombination aus Regenrückhaltung und Regenwassernutzung empfiehlt es sich, den Tank je nach Bedarf und gewünschtem Nutzvolumen etwas größer zu wählen.** So kann neben dem benötigten Rückhaltevolumen auch noch ein Teil des Regenwassers genutzt werden. Zum Beispiel für die Gartenbewässerung, Toilettenspülung, Waschmaschine und Reinigungsarbeiten. So lassen sich bis zu 50 Prozent Trinkwasser einsparen.

Retentionstanks für die Kombination von Rückhaltung und Nutzung (nach Kundenvorgabe) auf Anfrage.

Hinweise

Beachten Sie bei der Planung auch die Kanalanschlusstiefe

Liegt der Kanal zu hoch, dann ist der Retentions-Hebeschacht die ideale Lösung (siehe Seite 53). Eine Pumpe im Tank befördert automatisch das Regenwasser in den höher liegenden Schacht. Der Drosselablauf im Schacht kann so das gedrosselte Wasser deutlich flacher an den Kanal weiterleiten.

Optional: Retentionstanks auch mit integrierter Rückstauklappe erhältlich. Fragen Sie uns.

Retentionstanks sind Sonderanfertigungen nach Kundenvorgabe

Individuell angepasst nach Rückhaltevolumen und Ablaufvolumenstrom. Die Daten für Rückhaltevolumen und Ablaufvolumenstrom (in Litern pro Sekunde) werden benötigt und in der Regel von der Gemeinde vorgegeben.



RETENTIONSTANK NEO

13.000 – 55.000 Liter



Regenwassertank

Filtertechnik

Retentionstank

Versickerungs-
rigole

Löschwasser-
behälter

Abwasser-
Sammelgrube

Tankabdeckungen
und Schächte

Trinkwassertank

Sonderan-
fertigungen

Lieferumfang

- 1 Retentionstank NEO
- 2 Schwimmende Ablauföffnung mit Notüberlauf, inkl. Retentionsdrossel DN 110, **im Tank anschlussfertig vormontiert**, Ablaufwert in Liter pro Sekunde wird **individuell nach Kundenvorgabe** ab Werk eingestellt

35
JAHRE
GARANTIE

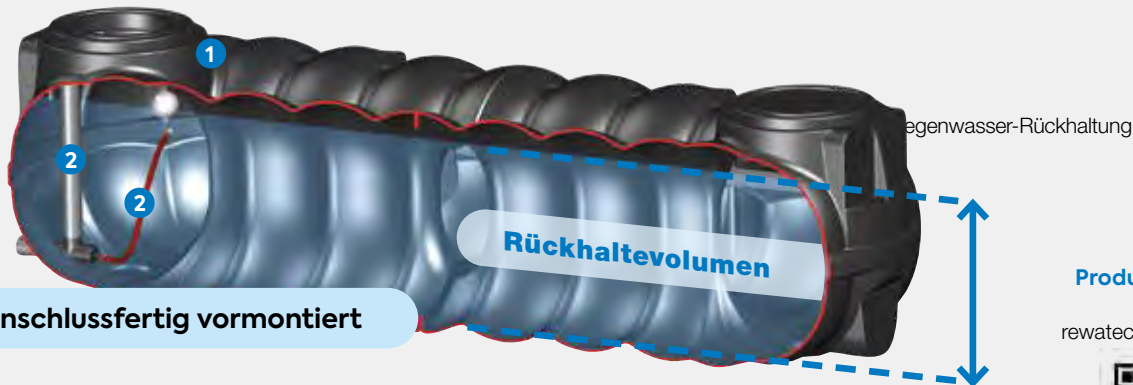

Anschlussfertig vormontiert

Produkt-Video
Retention
rewatec.de/videos/



Grafikbeispiel 100 % Regenwasser-Rückhaltung

Ausstattung

Domöffnung DN 600 (optional auch in DN 800 siehe Seite 17), 3 x Anschlüsse DN 110 mit Dichtung (optional auch bis DN 300 nach Absprache, siehe Seite 19)

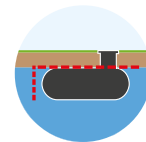
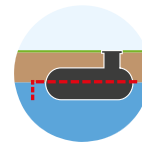

Grundwasserstabil

Standard bis **Tankmitte**, X-Line bis **Tankschulter**

NEO Standard

NEO X-Line

Tanktyp* NEO	Rückhalte- volumen (Zulauf DN 110)	Länge (mm)	Breite (mm)	Höhe inkl. Dom (mm)	Gewicht (Standard) (kg)	Bestell-Nr. Standard	Preis € Standard	Bestell-Nr. X-Line	Preis € X-Line
13.000 L	13.000 L	7020	2300	1415	450	RWNE13X8	6.615,-	RWNE13X8H	9.665,-
15.000 L	15.000 L	8020	2300	1415	510	RWNE15X8	7.250,-	RWNE15X8H	10.680,-
18.000 L	18.000 L	9620	2300	1415	620	RWNE18X8	8.710,-	RWNE18X8H	13.115,-
20.000 L	20.000 L	10620	2300	1415	660	RWNE20X8	9.625,-	RWNE20X8H	14.215,-
23.000 L	23.000 L	12220	2300	1415	790	RWNE23X8	11.245,-	RWNE23X8H	17.070,-
25.000 L	25.000 L	13220	2300	1415	850	RWNE25X8	12.185,-	RWNE25X8H	17.999,-
28.000 L	28.000 L	14820	2300	1415	960	RWNE28X8	13.460,-	RWNE28X8H	20.765,-
30.000 L	30.000 L	15820	2300	1415	1020	RWNE30X8	14.405,-	RWNE30X8H	21.395,-
35.000 L	35.000 L	18420	2300	1415	1190	RWNE35X8	16.765,-	RWNE35X8H	24.950,-
40.000 L	40.000 L	21020	2300	1415	1360	RWNE40X8	19.130,-	RWNE40X8H	28.480,-
45.000 L	45.000 L	23620	2300	1415	1530	RWNE45X8	21.350,-	RWNE45X8H	31.750,-
50.000 L	50.000 L	26220	2300	1415	1700	RWNE50X8	23.470,-	RWNE50X8H	35.160,-
55.000 L	55.000 L	28820	2300	1415	1870	RWNE55X8	25.880,-	RWNE55X8H	38.625,-

*Bis 15.000 Liter frachtfreie Lieferung innerhalb Deutschlands (Festland, unabeladen).

Zulauf: 230 mm (Oberkante Einstiegsdom bis Rohrsohle, bei DN 110)

Bitte extra bestellen: Tankabdeckung und Schachtverlängerung nach Wahl (Seite 16 - 17).

Sonderanfertigungen nach individueller Absprache (Aufpreis)

Drossel DN 160 + 1 x Zulauf DN 160 (nur mit Tank)
Drossel DN 200 + 1 x Zulauf DN 200 (nur mit Tank)

Drossel DN 250 + 1 x Zulauf DN 250 (nur mit Tank)
Drossel DN 300 + 1 x Zulauf DN 300 (nur mit Tank)

VERSICKERUNG VON REGENWASSER

Versickerungsrigole NEO



Die dezentrale Versickerung vor Ort

Zur Kanalentlastung und Befreiung von der Versiegelungsgebühr

Die Versickerung von Regenwasser in den Boden, kann wegen versiegelten Flächen – die durch Gebäude, Parkplätze und Straßen entstehen – nicht mehr stattfinden. Die Kanalisation wird dann durch die Unmengen an Wasser überlastet und im Zuge dessen erhöht sich die Gefahr vor Hochwasser. Durch die versiegelten Flächen sinkt auch der Grundwasserspiegel, weil das Regenwasser in den Kanal fließt und nicht in den Boden. Mit der dezentralen Versickerung lassen Sie Ihr Regenwasser einfach auf Ihrem Grundstück versickern. Sie sparen Gebühren und die Kanalisation wird entlastet.

Die REWATEC Versickerungssysteme für Klein- und Großanlagen sind einfach und schnell eingebaut. Als Lösung für den Tanküberlauf bei Anlagen für Regenwasser, hat diese Methode und somit die Abkopplung vom Kanalnetz nur Vorteile. Wenn es um das Versickern von Wasser geht, bieten wir Lösungen wie die Sickerigole NEO, das Sickerigole und die Sickerboxen an.

Versickerungsrigole NEO

Ein Bauteil – Ein Hub – Fertig

- Extrem schneller Einbau – Kosten- und Zeitreduzierung
- Integrierter Revisions- und Kontrollschacht
- Individuelle Anschlussmöglichkeiten

Langfristige Betriebssicherheit

- Kein Vlies im Sickerbereich, welches sich zusetzt
- Einfache Kontrolle und Wartung durch Begehrbarkeit (ohne Kamera)
- Sickerfähigkeit wieder herstellbar



* Versickerungsrigolen NEO 10.000 - 55.000 L sind mit zwei Schachtzugängen, 7.100 L mit einem Schachtzugang ausgestattet.

VERSICKERUNGSRIGOLE NEO

7.100 – 55.000 Liter

Checkliste für Ihre Sicherheit und Qualität: Vergleichen Sie!

Wie wichtig ist Ihnen, dass die Anlage frei zugänglich ist?	<ul style="list-style-type: none"> Die Sickerrigole NEO ist über die Schachtzugänge am Anfang und Ende der Sickerrigole direkt zugänglich und komplett von innen begehbar. So kann die komplette Einheit einfach kontrolliert, gewartet und gereinigt werden. Natürlich kann die Rigole auch gespült und inspiziert werden. Durch die Schachtzugänge sind keine separaten Kontroll- und Wartungsschächte erforderlich.
Wie wichtig ist Ihnen ein einfaches und zeitsparendes Handling?	<ul style="list-style-type: none"> Die Sickerrigole NEO ist einfach und schnell eingebaut durch die kompakte flache Bauform. Keine zeitaufwendige Montage von einzelnen Sicker-elementen zu einer Einheit. Das verringert den Arbeits- und Zeitaufwand erheblich und spart Kosten.
Wie wichtig ist Ihnen die Betriebssicherheit bei Ihrer Anlage?	<ul style="list-style-type: none"> Die Sickerrigole NEO wird ringsum mit Kies bis zur Tankschulter verfüllt. So kann das Regenwasser direkt ohne Sperre in die umliegende Kiesummantelung versickern. Es wird nur eine Vlieslage oberhalb und seitlich der Kiespackung gelegt (nicht im Sickerbereich), um eine Verschlämzung der Kiespackung dauerhaft zu verhindern. Das bietet Ihnen höchste und langfristige Sicherheit bei der Entwässerung.
Einbaubeispiel	<ul style="list-style-type: none"> Für eine Versickerungsanlage von 30.000 Litern ist nur eine Sickerrigole NEO (ein Bauteil) inkl. zwei Schachtzugängen erforderlich.

Ausstattung

Behälter mit Versickerungsbohrungen auf der unteren Seite, Domöffnung DN 600 (optional auch in DN 800 siehe Seite 17), 7.100 L: 1 Schachtzugang, 10.000 - 50.000 L: 2 Schachtzugänge) 1 x Zulauf DN 160 (größer auf Anfrage), 1 x Entlüftung DN 110 mit Dichtung (lose anbei)

Tanktyp*	Länge (mm)	Breite (mm)	Höhe Tankkörper (mm)	Höhe inkl. Dom (mm)	Gewicht (kg)	Zulauf ¹⁾ (mm)	Bestell-Nr.	Preis €
7.100 L	3370	2350	1260	1460	290	300	RWVS7100	3.215,-
10.000 L	5420	2300	1260	1415	340	280	RWVS10X0	4.715,-
13.000 L	7020	2300	1260	1415	450	280	RWVS13X0	6.295,-
15.000 L	8020	2300	1260	1415	510	280	RWVS15X0	6.940,-
18.000 L	9620	2300	1260	1415	620	280	RWVS18X0	8.665,-
20.000 L	10620	2300	1260	1415	660	280	RWVS20X0	9.295,-
23.000 L	12220	2300	1260	1415	790	280	RWVS23X0	10.700,-
25.000 L	13220	2300	1260	1415	850	280	RWVS25X0	11.850,-
28.000 L	14820	2300	1260	1415	960	280	RWVS28X0	13.180,-
30.000 L	15820	2300	1260	1415	1020	280	RWVS30X0	14.080,-
35.000 L	18420	2300	1260	1415	1190	280	RWVS35X0	16.435,-
40.000 L	21020	2300	1260	1415	1360	280	RWVS40X0	18.785,-
45.000 L	23620	2300	1260	1415	1530	280	RWVS45X0	21.015,-
50.000 L	26220	2300	1260	1415	1700	280	RWVS50X0	23.235,-
55.000 L	28820	2300	1260	1415	1870	280	RWVS55X0	25.655,-

*Bis 15.000 Liter frachtfreie Lieferung innerhalb Deutschlands (Festland, unabgeladen).

1) Zulauf (Oberkante Einstiegsdom bis Rohrsohle, bei DN 160)

Bitte extra bestellen: Tankabdeckung und Schachtverlängerung nach Wahl (Seite 16 - 17).

Zubehör: Anschlüsse bis DN 300 (Seite 19).



Tip: Wir empfehlen die Versickerungsrigole mit einem Vorfilter auszurüsten. Der Schmutzeintrag sollte vor dem Eintritt in die Versickerungsrigole auf ein Minimum reduziert werden. Die Vorfilter Maxi Plus und Terramax sind ideal für nachgelagerte Versickerungsanlagen geeignet (siehe Seite 6 - 7).

LÖSCHWASSERBEHÄLTER NEO

Wasserspeicher in Flachbauweise

Für die effektive Sicherung des Brandschutzes

Die dezentrale Vorhaltung von Löschwasser hat in den letzten Jahren zugenommen und wird zudem vermehrt zur Vorschrift. In vielen Gemeinden oder Gewerbebetrieben ist die Löschwasserversorgung aus dem öffentlichen Trinkwassernetz nicht möglich. Für eine unabhängige und ergänzende Löschwasserversorgung sind unterirdische Großtanks hier eine außerordentlich zuverlässige und wirtschaftliche Option.

Die Löschwasserbehälter NEO bieten eine sehr gute Wasserspeicher-Lösung und sind mit Trink- oder Regenwasser befüllbar. Durch die flache Bauform und das leichte Gewicht ist der Transport und Einbau einfach und kostengünstig.

Beschreibung

- Lieferung inkl. aller Löschwasser-Zubehörteile in Anlehnung an DIN 14230
- Kompletz begehbar über Einstiegsleiter zur Inspektion und Reinigung
- Für größere Volumina Verbindung mehrerer Behälter möglich (parallel oder in Reihe)
- Grundwasserstabil bis Tankmitte (NEO Standard), Grundwasserstabil bis Tankschulter (NEO X-Line), (gemäß Einbauanleitung)
- Anschlüsse und Verbindungsstutzen bis DN 300 (nach Absprache und individueller Kundenvorgabe)





Lieferumfang

- 1 Flachtank NEO
- 2 Einstiegsleiter
- 3 Unteres Ansaugrohr
- 4 Antiwirbelplatte
- 5 Zwischenring DN 800 aufgeschweißt
- 6 Ansauganschluss und Schild „Entnahmestelle“
- 7 Belüftung

Alle Zubehörteile im und am Tank sind anschlussfertig vormontiert. Ansauganschluss und Belüftung brauchen nur noch zusammengebaut werden.

Abdeckungen und Schächte
siehe rechts

Optional
Konus (Übergangsstück für die Domöffnung DN 800 zur Reduktion auf DN 600), siehe rechts Seite 13

Die Löschwasserbehälter NEO werden individuell auf die Kundenanforderungen abgestimmt und komplett vorkonfektioniert.

35
 JAHRE
 GARANTIE

LKW
BEFAHRBAR





Weitere Informationen finden Sie im Prospekt "Löschwasserbehälter NEO"

LÖSCHWASSERBEHÄLTER NEO

10.000 – 55.000 Liter

Ausstattung

Domöffnung DN 800, 3 x Anschlüsse DN 110 mit Dichtung (optional auch mit Anschlüssen bis DN 300 nach Absprache, siehe Seite 19).

Grundwasserstabil

Standard bis **Tankmitte**, X-Line bis **Tankschulter**

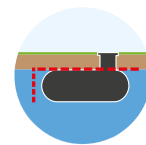
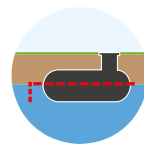

NEO Standard

NEO X-Line

Nennvolumen*	Nutzvolumen	Länge (mm)	Breite (mm)	Höhe inkl. Dom (mm)	Gewicht (Standard) (kg)	Bestell-Nr. Standard	Preis € Standard	Bestell-Nr. X-Line	Preis € X-Line
10.000 L	8.980 L	5420	2300	1415	340	RWLW10X0	8.625,-	RWLW10X0H	10.935,-
13.000 L	11.800 L	7020	2300	1415	450	RWLW13X0	10.210,-	RWLW13X0H	13.295,-
15.000 L	13.630 L	8020	2300	1415	510	RWLW15X0	10.875,-	RWLW15X0H	14.270,-
18.000 L	16.540 L	9620	2300	1415	620	RWLW18X0	12.140,-	RWLW18X0H	16.800,-
20.000 L	18.360 L	10620	2300	1415	660	RWLW20X0	13.230,-	RWLW20X0H	17.799,-
23.000 L	21.230 L	12220	2300	1415	790	RWLW23X0	14.835,-	RWLW23X0H	20.655,-
25.000 L	23.050 L	13220	2300	1415	850	RWLW25X0	15.760,-	RWLW25X0H	21.610,-
28.000 L	25.920 L	14820	2300	1415	960	RWLW28X0	17.030,-	RWLW28X0H	24.335,-
30.000 L	27.640 L	15820	2300	1415	1020	RWLW30X0	17.999,-	RWLW30X0H	25.015,-
35.000 L	32.330 L	18420	2300	1415	1190	RWLW35X0	20.365,-	RWLW35X0H	28.550,-
40.000 L	36.970 L	21020	2300	1415	1360	RWLW40X0	22.720,-	RWLW40X0H	32.080,-
45.000 L	41.150 L	23620	2300	1415	1530	RWLW45X0	24.950,-	RWLW45X0H	35.345,-
50.000 L	46.400 L	26220	2300	1415	1700	RWLW50X0	27.145,-	RWLW50X0H	38.750,-
55.000 L	50.800 L	28820	2300	1415	1870	RWLW55X0	29.490,-	RWLW55X0H	42.225,-

*Bis 15.000 Liter frachtfreie Lieferung innerhalb Deutschlands (Festland, unabgeladen).

Zubehör: Anschlüsse bis DN 300 (Seite 19).

Übergangsstück, Abdeckung und Schachtverlängerung

Konus (Übergang für Domöffnung / Schacht DN 800 zur Reduktion auf DN 600)

- Auf den Konus (Höhe 40 cm) sind alle Schächte DN 600 nach Wahl aufsetzbar

Bestell-Nr. RWDS1080



Abdeckung TopCover (begehbar)

- PE-Thermodeckel (DIN 1989), DN 600
- Dauerhaft belastbar bis 150 kg

Schwarz: Bestell-Nr. RWDS0066 € 130,-

Grün: Bestell-Nr. RWDS0066G € 150,-

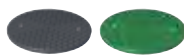

Schachtverlängerung VS 20

- Verlängert den Einstiegsschacht für einen tieferen Erdenbau
- Verlängerung bis zu 20 cm, Höhe 235 mm, Ø 600 mm

Schwarz: Bestell-Nr. RWDS0022 € 140,-

Grün: Bestell-Nr. RWDS0022G € 170,-



Abdeckung DN 800 (bauseits)

Alle Löschwasserbehälter sind mit einem aufgeschweißtem Schacht DN 800 ausgestattet. Eine Abdeckung DN 800 direkt auf den Schacht ist bauseits zu stellen.

Weitere Abdeckungen (befahrbar)

PKW-Komplett-Set-1

- Max. Achslast 2,2 t
- Verlängerung 70 - 110 cm, für stufenlose Höhenverstellung
- Bestehend aus: Stahldeckel, Überfahrschacht BS 60 und Zwischenring, DN 600

Bestell-Nr. RWDS0049 € 755,-



PKW-Komplett-Set-2

- Max. Achslast 2,2 t
- Verlängerung 60 cm
- Bestehend aus: Stahldeckel, Überfahrschacht BS 60, DN 600

Bestell-Nr. RWDS0059 € 590,-



Vorbereitung LKW-befahrbar (siehe Seite 17)

SAMMELGRUBE NEO

Zur Lagerung von häuslichem Abwasser



Einbaubeispiel: Sammelgrube NEO 20.000 Liter

Wer braucht Abwasser-Sammelgruben

Sammelgruben sind die ideale Lösung für alle Grundstücke ohne Kanalanschluss, bei denen nur wenig oder unregelmäßig Abwasser anfällt, wie z.B.:

- Bei Kleingärten oder Wochenendhäusern
- Bei Wohnhäusern als Übergangslösung bis zum Kanalanschluss

Welche Behältergröße ist sinnvoll

Kleingarten / Wochenendhaus

- Durchschnittlicher Abwasseranfall pro Person und Tag: ca. 50 Liter (WC, Hände und Geschirr waschen)
- Erforderliches Volumen (nach Nutzungsgewohnheit): 250 bis 1.000 Liter pro Person
- Empfohlenes Abfuhrintervall: 2 - 3 mal pro Saison

Einfamilienhaus

- Durchschnittlicher Abwasseranfall pro Person und Tag: ca. 100 Liter
- Erforderliches Volumen (nach Nutzungsgewohnheit): 1.500 bis 2.000 L pro Person
- Empfohlenes Abfuhrintervall alle 2 - 4 Wochen

Vorteile Sammelgruben aus Polyethylen (PE)

- 100 % resistent gegenüber Gärsäften von häuslichem Abwasser, keine Beschichtung notwendig
- 100 % dicht, extrem robust und stabil
- Leichter Transport und Einbau
- Leicht zu reinigen und später ideal als Regenwassertank zu verwenden

Wichtig für Ihre Planung

Genehmigung: Bitte klären Sie mit den jeweiligen Behörden, welche Zertifikate für die Genehmigungen (z.T. regional unterschiedlich) notwendig sind. Wir bieten die Konformitätserklärung.

Bei besonders schwierigen Einbauverhältnissen ist unsere Produktlinie NEO X-Line besonders gut geeignet. Sie sind bis Tankschulter in Grundwasser einbaubar und auch ein Einbau in Lehm Böden ohne Drainage ist möglich.

Weitere Infos finden Sie in unserem Prospekt "Sammelgruben für häusliches Abwasser" und auf rewatec.de

Konformitätserklärung für Sammelgrube NEO

Basierend auf Prüfberichten PIA (Prüfinstitut für Abwassertechnik)

Alle Behälter bestehen aus 100 % abwasserresistentem Polyethylen und sind auf Statik, Wasserdichtheit und Dauerhaftigkeit geprüft. Klären Sie bitte die örtlichen Genehmigungsbestimmungen mit der Konformitätserklärung bei Ihrer Behörde.



SAMMELGRUBE NEO

10.000 – 55.000 Liter

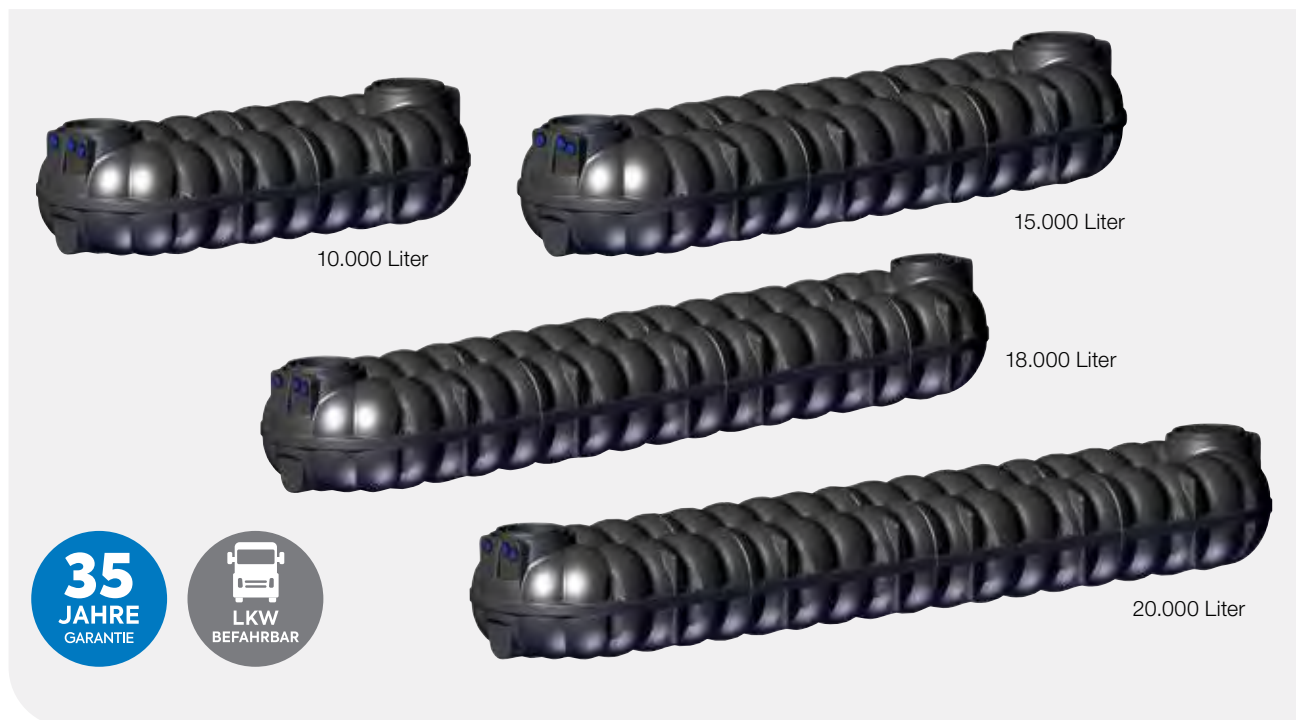

Ausstattung NEO 1.500 - 55.000 L

Domöffnung DN 600 (ab 7.100 L optional auch in DN 800 (siehe Seite 17), 3 x Anschlüsse DN 110 mit Dichtung (optional auch mit Anschlüssen bis DN 300 nach Absprache (siehe Seite 18)

Grundwasserstabil

Standard bis **Tankmitte**, X-Line bis **Tankschulter**

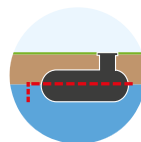

NEO Standard

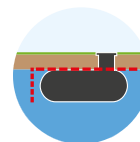

NEO X-Line

Tanktyp* NEO	Länge (mm)	Breite (mm)	Höhe inkl. Dom (mm)	Gewicht kg (Standard)	Bestell-Nr. Standard	Preis € Standard	Bestell-Nr. X-Line	Preis € X-Line
10.000 L	5420	2300	1415	340	SGNE10X0	4.560,-	SGNE10X0H	6.875,-
13.000 L	7020	2300	1415	450	SGNE13X0	6.115,-	SGNE13X0H	9.205,-
15.000 L	8020	2300	1415	510	SGNE15X0	6.745,-	SGNE15XUH	10.220,-
18.000 L	9620	2300	1415	620	SGNE18X0	8.190,-	SGNE18XUH	12.655,-
20.000 L	10620	2300	1415	660	SGNE20X0	9.105,-	SGNE20XUH	13.750,-
23.000 L	12220	2300	1415	790	SGNE23X0	10.710,-	SGNE23XUH	16.610,-
25.000 L	13220	2300	1415	850	SGNE25X0	11.645,-	SGNE25XUH	17.545,-
28.000 L	14820	2300	1415	960	SGNE28X0	12.910,-	SGNE28XUH	20.305,-
30.000 L	15820	2300	1415	1020	SGNE30X0	13.850,-	SGNE30XUH	20.940,-
35.000 L	18420	2300	1415	1190	SGNE35X0	16.190,-	SGNE35XUH	24.490,-
40.000 L	21020	2300	1415	1360	SGNE40X0	18.540,-	SGNE40XUH	28.020,-
45.000 L	23620	2300	1415	1530	SGNE45X0	20.740,-	SGNE45XUH	31.295,-
50.000 L	26220	2300	1415	1700	SGNE50X0	22.850,-	SGNE50XUH	34.695,-
55.000 L	28820	2300	1415	1870	SGNE55X0	25.255,-	SGNE55XUH	38.170,-

* Die Bezeichnungen geben das Gesamtraumvolumen in Litern an (randvoll). Der Nutzinhalt kann je nach Anschlussvariante um ca. 10 % abweichen.

Zulauf (Oberkante Einstiegsdom bis Rohrsohle, bei DN 110): 1.500 L 22,5 cm, 3.000 L 22 cm, 7.100 L 25x cm, 10.000 - 55.000 L 23 cm

Bitte extra bestellen: Tankabdeckung und Schachtverlängerung nach Wahl (Seite 16 - 17).

Zubehör: Anschlüsse bis DN 300 (Seite 19).

TANKABDECKUNGEN UND SCHÄCHTE

Begehbare Abdeckungen



Für Flachtank NEO 800 L (DN 300)

Profi-Tankdom plus Deckel DN 300

Länge 40 cm, wird stufenlos in Domdichtung eingeschoben, mit isolierendem PE-Deckel und Anpflasterring, inkl. Dichtung DN 50 für Pumpenkabel

Bestell-Nr. RWDS0042 € 175,-



Für Erdtanks ab 1.500 L (DN 600)

- Für alle Rewatec Tanktypen 1.500 - 55.000 L und Schächte DN 600
- Stabile PE-Thermodeckel (DIN 1989)
- Dauerhaft belastbar bis 150 kg
- Die Tankdeckel sind doppelwandig und haben dadurch eine isolierende Wirkung (bessere Frostsicherheit)
- Mit professioneller Kindersicherung; der Spezialverschluss (Drehmechanismus aus Edelstahl) mit zwei extra starken Sicherheitsbügeln ist einfach und schnell zu handhaben.



Tankabdeckung TopCover

Schwarz: Bestell-Nr. RWDS0066 € 130,-
Grün: Bestell-Nr. RWDS0066G € 150,-



Tankabdeckung auf dem Rahmen der Schachtverlängerung



Tankabdeckung TwinCover (inkl. Wasseranschluss)

Für Gartenanlagen: Im Tankdeckel ist ein doppelter Wasseranschluss aus hochwertigem Messing integriert (Klick-System)

Schwarz: Bestell-Nr. RWDS0067 € 270,-
Grün: Bestell-Nr. RWDS0067G € 280,-



Tankabdeckung TwinCover (mit Innendeckel)

Über den Innendeckel einfacher und schneller Zugang zum Tank

Schwarz: Bestell-Nr. RWDS0068 € 185,-
Grün: Bestell-Nr. RWDS0068G € 200,-



Schachtverlängerungen für begehbare Abdeckungen (DN 600)



Für tieferen Erdbau

- Die PE-Schächte verlängern den Einstiegsschacht für einen tieferen Erdbau
- Höhenanpassung durch Schieben über den Dom oder Zusägen
- Reicht der Schacht VS 20 oder VS 60 nicht aus (beide sind nicht stapelbar), kann mit einem Zwischenring auch eine größere Einbautiefe realisiert werden



Schachtverlängerung VS 20

Verlängerung bis zu 20 cm, Höhe 235 mm, Ø 600 mm, inkl. Dichtungsring

Schwarz: Bestell-Nr. RWDS0022 € 140,-
Grün: Bestell-Nr. RWDS0022G € 170,-



Schachtverlängerung VS 60

Verlängerung bis zu 60 cm, Höhe 635 mm, Ø 600 mm, inkl. Dichtungsring

Schwarz: Bestell-Nr. RWDS0062 € 260,-
Grün: Bestell-Nr. RWDS0062G € 315,-



Zwischenringe (zur Verlängerung der Schächte)

Mit einem Zwischenring kann optional auch eine größere Einbautiefe realisiert werden, kürzbar durch Zusägen, Ø 600 mm, inkl. Dichtungsring

Höhe 400 mm: **Bestell-Nr.** RWDS0033 € 175,-
Höhe 600 mm: **Bestell-Nr.** RWDS0043 € 260,-
Höhe 800 mm: **Bestell-Nr.** RWDS0053 € 345,-



Preisvorteil: Schachtverlängerung plus Tankabdeckung im Paket

Schacht VS 20 plus Tankabdeckung TopCover

Schwarz:
Bestell-Nr. RWDS6620 € 235,-



Grün:
Bestell-Nr. RWDS6620G € 285,-



Schacht VS 60 plus Tankabdeckung TopCover

Schwarz:
Bestell-Nr. RWDS6660 € 365,-



Grün:
Bestell-Nr. RWDS6660G € 430,-





PRODUKT-VIDEOS

Tankabdeckungen / Schachtverlängerungen
 rewatec.de/videos/

Befahrbare Abdeckungen

PKW-befahrbar (DN 600)



- Für alle REWATEC Tanktypen 1.500 - 55.000 L (DN 600)
- Zwei Ausführungen mit stabilem Stahldeckel
- Max. Achslast 2,2 t
- Erdüberdeckung mindestens 600 mm

PKW-Komplett-Set-1

Verlängerung: 70 - 110 cm,
für stufenlose Höhenverstellung
 Bestehend aus: Stahldeckel, Überfahrschacht BS 60 und Zwischenring (600 mm Höhe) inkl. Dichtungsring

Bestell-Nr. RWDS0049 € 755,-



PKW-Komplett-Set-2

Verlängerung: 60 cm
 Bestehend aus: Stahldeckel, Überfahrschacht BS 60 inkl. Dichtungsring

Bestell-Nr. RWDS0059 € 590,-



LKW-befahrbar (DN 600)



- Max. Achslast 11,5 t (Belastungsklasse SLW 30)
- Erdüberdeckung mindestens 800 mm
- Bestehend aus: Zwischenring (600 mm Höhe) inkl. Dichtungsring, zusätzlich bauseits Abdeckung Klasse D stellen

Bestell-Nr. RWDS0043 € 260,-



Was vom Tank übrig bleibt

Der Tankdeckel im Schachtrahmen ist das, was vom Erdtank nach dem Einbau noch zu sehen ist. Der Deckel sitzt nahezu fugenlos und verdrehsicher auf dem Schachtrahmen. Er bildet eine professionelle, bündige, Anpassung an das Gelände. Die Ablaufrinnen und der Dichtungsring schützen vor Eindringen von Schmutz und Sickerwasser von außen.



Alle Schächte inklusive Dichtungsring (begehrbar & befahrbar)

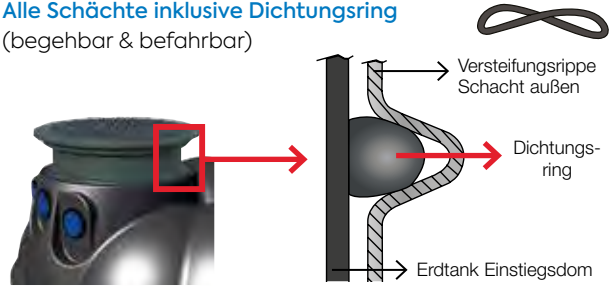

Optional für Tanks NEO ab 7.100 L

Domöffnung mit DN 800

Bei NEO 7.100 L ist die eine Domöffnung auch mit DN 800 möglich. Ab 10.000 L ist eine zweite Domöffnung DN 600 oder DN 800 möglich.

Zwischenring DN 800

Die komfortable Schachtverlängerung für mehr Arbeitsraum, verlängert um 38 cm, mehrere übereinander installierbar

Bestell-Nr. RWDS2080 € 345,-



Konus

Übergangsstück für Domöffnung DN 800 zur Reduktion auf DN 600, Höhe 40 cm, auf den Konus sind alle Schächte DN 600 nach Wahl aufsetzbar

Bestell-Nr. RWDS1080 € 425,-



Beispiele Schachtaufbau auf Dom DN 800 mit Konus und / oder Zwischenring DN 800

Begehrbar DN 600 auf Domöffnung DN 800

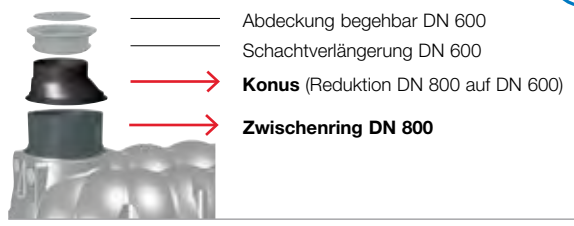

PKW-befahrbar DN 600 auf Domöffnung DN 800

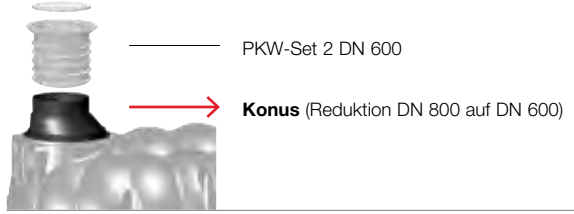

LKW-befahrbar DN 600 auf Domöffnung DN 800

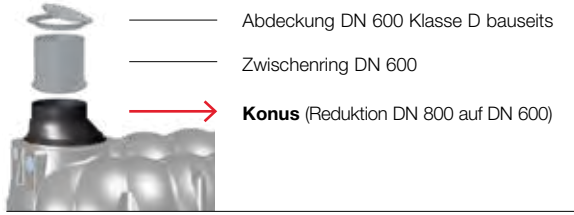

Abdeckung DN 800 auf Schacht / Domöffnung DN 800



TRINKWASSERTANK NEO

10.000 – 55.000 Liter

Im Lieferumfang enthalten

- 1 Flachtank NEO
- 2 Schraubdeckel mit Be- und Entlüftungsventil

Bitte extra bestellen

- A Tankabdeckung und Schachtverlängerung nach Wahl



Beschreibung

- Behälter aus trinkwassertauglichem, recycelbarem PE; gemäß KTW-Prüfzeugnis und DVGW-Richtlinie W270
- Mit Spezial-Schraubdeckel aus PP abgedichtet, inkl. Gummidichtung, sowie Be- und Entlüftung
- Trinkwassertank immer in Verbindung mit einer begehbaren Abdeckung plus Schachtverlängerung, oder einer befahrbaren Abdeckung einsetzen
- Zulauf erfolgt mittels mitgelieferter Anschlussverschraubung 2"
- Begebar, PKW- und LKW-befahrbar

Lieferumfang

- Flachtank NEO
- Schraubdeckel mit Be- und Entlüftungsventil
- Anschlussverschraubung aus PP 2" (lose mitgeliefert)

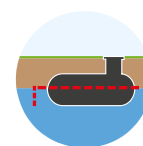

NEO Standard

Grundwasserstabil: Standard bis **Tankmitte**

Tanktyp* NEO	Länge (mm)	Breite (mm)	Höhe inkl. Dom (mm)	Gewicht kg (Standard)	Zulauf ¹⁾ mm	Überlauf ¹⁾ mm	Bestell-Nr. Standard	Preis €
10.000 L	5420	2300	1415	340	230	270	RWTW10XU	5.355,-
15.000 L	8020	2300	1415	510	230	270	RWTW15XU	7.929,-
20.000 L	10620	2300	1415	660	230	270	RWTW20XU	10.705,-
25.000 L	13220	2300	1415	850	230	270	RWTW25XU	13.689,-
30.000 L	15820	2300	1415	1020	230	270	RWTW30XU	16.279,-
35.000 L	18420	2300	1415	1190	230	270	RWTW35XU	19.035,-
40.000 L	21020	2300	1415	1360	230	270	RWTW40XU	21.795,-
45.000 L	23620	2300	1415	1530	230	270	RWTW45XU	24.379,-
50.000 L	26220	2300	1415	1700	230	270	RWTW50XU	26.855,-
55.000 L	28820	2300	1415	1870	230	270	RWTW55XU	29.685,-

*Bis 15.000 Liter frachtfreie Lieferung innerhalb Deutschlands (Festland, unabgeladen).

Bitte extra bestellen: Tankabdeckung und Schachtverlängerung nach Wahl (Seite 16 - 17).

SONDERANFERTIGUNGEN

Für alle Flachtanks NEO

Zusätzliche Anschlüsse bis DN 300 (nach individueller Absprache)

Stutzen einschweißen (gemäß Kundenvorgabe)	Bestell-Nr.	Preis €
Stutzen DN 110 einschweißen	AWRZ3103	250,-
Stutzen DN 160 einschweißen	AWRZ3153	260,-
Stutzen DN 200 einschweißen	AWRZ3203	270,-
Stutzen DN 250 einschweißen	AWRZ3253	335,-
Stutzen DN 300 einschweißen	AWRZ3303	400,-

Dichtung montieren (gemäß Kundenvorgabe)	Bestell-Nr.	Preis €
Dichtung DN 110 montieren	AWRZ3101	105,-
Dichtung DN 160 montieren	AWRZ3151	130,-
Dichtung DN 200 montieren	AWRZ3201	140,-

Schacht / Zwischenring aufschweißen (nur zusammen mit Tank bestellbar)

werkseitig wasserdicht auf Tank aufschweißen, pro Element

Bestell-Nr. ROMT2010 € 50,-

DAS PREMIER TECH TEAM

Qualität aus Deutschland und der Welt



Profitieren Sie von unserer Erfahrung

Wir möchten Sie mit Qualität, Zuverlässigkeit und hervorragendem Service überzeugen. Denn was wären Technikprodukte ohne die Menschen, die dahinter stehen. Unsere Mitarbeiter setzen sich mit Kompetenz und Engagement dafür ein, Sie bei Fragen zur Regenwassernutzung, Rückhaltung, Versickerung und Lagerung bestens zu beraten. Damit Sie rundum zufrieden sind.

Garantie: Der fachgerecht ausgeführte Einbau der Erdtanks entsprechend der Einbauanleitung von Premier Tech ist Grundlage und Voraussetzung für die Werks-garantie. Diese Garantie erstreckt sich ausschließlich über den erworbenen Erdtank, nicht aber über Einzel- und Zubehörteile, die gegebenenfalls im Paketpreis enthalten waren. Bitte beachten Sie den der Einbauanleitung beiliegenden Garantieschein. Für alle Maß- und Inhaltsangaben behalten wir uns eine Toleranz von +/- 3 % vor. Für detaillierte Informationen zu unseren Garantiebedingungen siehe rewatec.de/service. Für Informationen hinsichtlich der Tankvolumina und zur Berechnung ihrer Tankgröße siehe rewatec.de/service. **Fracht:** Die Lieferbedingungen teilt Ihnen unser Handelspartner in Ihrer Region gerne mit. Technische Änderungen und Irrtümer vorbehalten. **Preise:** Alle Preise inkl. gesetzlicher Mehrwertsteuer ab Werk. Änderungen vorbehalten.

© Copyright by Premier Tech Water and Environment GmbH, Am Gammgraben 2, 19258 Boizenburg. Alle Rechte vorbehalten.

Regenwassertank
Filtertechnik
Retentionstank
Versickerungs-
rigole
Löschwasser-
behälter
Abwasser-
Sammelgrube
Tankabdeckungen
und Schächte
Trinkwassertank
Sonderan-
fertigungen

Beratung

T. +49 38847 6239-0

(Mo. bis Fr. 8:00 – 17:00 Uhr)

- Preise & Service
- Kataloge & Prospekte
- Produkt-Videos

aktuell.rewatec.de



Weitere Fachprospekte

Regenwasserbewirtschaftung

- Regenwasser-Management Gesamtprogramm



Lagertanks & Versickerung

- Löschwasserbehälter
- Sickerbox 500 für Großanlagen



Abwassertechnik

- Sammelgruben
- SBR-Kleinkläranlagen
- Kleinkläranlagen mit Biofilter



PREMIER TECH – QUALITÄT AUS DEUTSCHLAND FÜR UNSERE WELT

Den Unterschied bewirken durch die Verbindung von Menschen und Technologien. Darum geht es bei der Premier Tech Water and Environment GmbH mit Sitz in Boizenburg/Elbe. Das Unternehmen entwickelt und fertigt nachhaltige, dezentrale Lösungen für die Regenwasserbewirtschaftung und Abwassertechnik. Es gilt als Erfinder der

modernen Flachtanks und erhielt Preise für bionisches Design, welches Stabilität und Haltbarkeit der Tanks erhöht und den Materialverbrauch senkt. Vor 30 Jahren als Rewatec GmbH gegründet, ist das Unternehmen heute Teil der global agierenden Premier Tech Gruppe mit 5.200 Teammitgliedern und 42 Produktionsstätten rund um den Globus.



Mehr als 375.000 Systeme weltweit eingebaut



Tanks aus 100 % recycelbarem Polyethylen



Qualität und Nachhaltigkeit: Tanks bis 35 Jahre Garantie



PT Water and Environment GmbH

Am Gammgraben 2
19258 Boizenburg DEUTSCHLAND
T. +49 38847 6239-0
F. +49 38847 6239-2130
info.ptwe.de@premiertech.com
PT-WaterEnvironment.de
rewatec.de

Mit freundlicher Empfehlung

Bestell-Nr. INRW9201 (mit Preisen)

240109.1006